

PREISLISTE // gültig ab März 2023

Lieferwerke:
Delkenheim
Frickhofen

HEUS[®]
BETONWERKE

BESUCHEN SIE UNS ONLINE



2023

www.HEUS.de

FLEXIBLE.INNOVATION ◆ **FAMILIÄRE.TRADITION** ◆ **NACHHALTIGE.QUALITÄT**

PREISLISTE 2023

Sehr geehrte Kunden,

unsere Firma wurde 1949 als Heinrich Eufinger & Söhne von meinem Ur-Großvater Heinrich Eufinger und seinen beiden Söhnen Heinz und Werner gegründet. Es ist uns gelungen, durch Beständigkeit und ein hohes Maß an Qualität, aus unserem kleinen Familienunternehmen ein solides Mittelstandsunternehmen zu formen, in dessen Firmengruppe momentan rund **200 Mitarbeiter** beschäftigt sind.

Bis heute liegen unsere Stärken darin, dass wir in unserem familiär geführten Betrieb aufgrund kurzer Informationswege und einer **kompletten Wertschöpfungskette** vom Abbau bis zum fertig verlegten Produkt, kurzfristig auf die Wünsche unserer Kunden eingehen können.

In diesem Jahr wird es zusätzlich für unsere neuen Produktionswerke in Lorsch und Erlenbach eine gesonderte Preisliste im gewohnt durchdachten Stil der HEUS-Preisliste geben. Fordern Sie diese Liste gerne bei uns an.

Auf dieser Seite finden Sie weitere interessante Informationen zur Preisliste. Ich freue mich auf eine positive Zusammenarbeit, mit unseren altbewährten Produkten sowie den Neuerungen, und wünsche Ihnen viel Freude mit der neuen Preisliste.

Ihr Heinrich Eufinger



DIGITAL

Eine digitale Version der Preisliste finden Sie auf unserer Webseite. Eine PDF Version ist als Download verfügbar unter

www.heus.de

FRACHTZONEN

Unsere hauseigene Spedition liefert die Produkte aus. Dabei ist das Gebiet um unsere Produktionswerke in Frachtzonen eingeteilt. Die Frachtzonen gliedern sich in 6 Zonen aus. Weitere Entfernungen sind möglich, müssen aber angefragt werden. Um für Ihre Lieferung die richtige Frachtzone zu wissen, benötigen Sie die Distanz der Luftlinie zwischen unseren Werken und dem Bestimmungsort. Um ganz sicher zu gehen besuchen Sie unserer Webseite. Unter dem Punkt Frachtzonen erhalten Sie eine interaktive Karte in der Sie genau sehen können, in welcher Frachtzone Ihr Objekt liegt.

www.HEUS.de

WICHTIG

Woher kommt der Name HEUS ? Die Gründer dieses Unternehmens waren Heinrich Eufinger und seine Söhne. Deswegen entschieden Sie sich das Unternehmen: **H**einrich **E**ufinger **u**nd **S**öhne zu nennen.



UNSER TEAM

VERKAUF



Bernd Weckmann

Verkaufsleitung/Objekte

☎ 06431/50 05-35
☎ 0172 / 68 911 - 06
✉ b.weckmann@heus.de



Nicolai Weier

Außendienst/Objekte

☎ 06431/50 05-31
☎ 0172 / 68 911 - 13
✉ n.weier@heus.de



Carsten Stiehl

Außendienst/Produktberatung

☎ 06436/91 26-66
☎ 0172 / 68 911 - 10
✉ c.stiehl@heus.de



Holger Roth

Außendienst/Produktberatung

☎ 06436/91 26-12
☎ 0172 / 68 911 - 25
✉ h.roth@heus.de



Wilfried Herget

Verkauf Südwerke

☎ 06251/5 23 47
✉ w.herget@heus.de



Andre Ripper

Verkauf Südwerke

☎ 06251/5 23 47
☎ 0151 / 4141 8115
✉ a.ripper@heus.de

DISPOSITION



Britta Müller

Disposition Kranzüge

☎ 06431/50 05-17
✉ bestellung@heus.de

RECHNUNGSWESEN



Lisa Maria Beslac

Rechnungswesen

☎ 06431/50 05-22
✉ l.beslac@heus.de

INNENDIENST VERKAUF

Innendienst Verkauf

Innendienst Werk Frickhofen

☎ 06436/91 26-28
✉ l.getmann@heus.de

Innendienst Verkauf

Innendienst Verwaltung Elz

☎ 06431/50 05-27
✉ t.schmidt@heus.de

ZENTRALE

📍 Offheimer Straße 15
65604 Elz
☎ 06431 / 50 05 - 0
☎ 06431 / 50 05 - 67

✉ info@heus.de
🌐 www.heus.de
📘 heusbetonwerke



INHALTSVERZEICHNIS

Bezeichnung	Seite	Extra
Alte Gasse	15	
Baumscheibe	47	
Betonplatten Lana	31	
Betonplatten SAFE	32	
Betonplatten	34	
Bischofsmützen	6	
Blockstufen	39	
City Lane SAFE	14	
Country Lane	20	
Dehnscheiben Gummi	76	
Dampflaster Mehrgrößen	16	NEUHEIT
Doppelverbund	7	
Doppelverbund Lochverbund	29	
Ein-/Überfahrtsstein	67	
Flachbord F10x20 (F5)	59	
Flachbord F12x20	60	
Flachbord F20x22 (F7)	61	
Flachbord F20x25 (F10)	63	
Flachbord F30x25 (F15)	65	
Fundamentbalken-Set	48	
Großverbund	8	
Hochbord Radien & Ecken	55	
Hochbordsteine	54	
Hydrantenumrandung	79	
Inselköpfe	69	
Jumbo XXL Platten	36	
Kinderwagenrampe	40	
Klebebordsteine	68	
Kreisplaster	13	
Kreisverkehrsstein	67	

Bezeichnung	Seite	Extra
Kugeln	49	
L-Stein	42	
Mauerwinkel (H-Matrix)	43	NEUHEIT
Mauerwinkel-Ecken	45	
Milano	17	
Milano SAFE	17	
Muldenkeilrinne	73	
Muldensteine	75	
Multifunktionselement	41	
Noppenplatte	70	
Öffnungsdeckel	47	
Öko-Doppelverbund	23	
Öko-Großverbund	24	
Öko-Rechteck SAFE	22	
Öko-Sechskant	25	
Öko-Stabilus SAFE	26	
Öko-Toscana SAFE	21	
Öko-Verona	19	
Öko-Wellenverbund	27	
Parkbucht-Eckstein	56	
Pflanzkübel	50	
Pflasterplatten	5	
Pflasterplatten Filter	30	
Poller	52	
Profil- und Begleitplatten	70	
Quadroflor SAFE	28	
Rampensteine	77	
Rasenkammer	30	
Rechteck	4	
Rechteck Filter SAFE	30	
Rechteck SAFE	3	

Bezeichnung	Seite	Extra
Rechteck-Palisaden	38	
Rechteck-Wasserbaupflaster	80	
Rinnenpflaster	74	
Rinnenplatten	74	
Romana	18	
Rippenplatte	70	
Rundbord Radien & Ecken	58	
Rundbordsteine	57	
Schachtumrandung	79	
Schieberkappen	79	
Schrammbordsteine	56	
Sechskant-Vollverbund	10	
Sechskant-Wasserbaupflaster	80	
Sitzbank-Element	51	
Sohlschale & Energieumwandler	81	
Spezialpflaster	10	
Spurbahnplatten	75	
Stele	37	
System Muldenrinne "Ticino"	71	
System Pultrinne "Brenta"	72	
Systemblock	82	
Tiefbordsteine	53	
Toscana	2	
Toscana SAFE	1	
Uptown Lane SAFE	12	NEUHEIT
Urnengrabumrandung	82	
U-Stein	42	
Verona	11	
Wasserbau-Winkelstein	80	
Wellen-Eck-Verbund	9	
Wellenverbund	9	



mit verzahnender Verbundwirkung



mit Öko-Zertifikat



mit wasserdurchlässiger Oberfläche



reflektierende Beschichtung möglich



SurfaceProtect-HP2

beschichtete Oberfläche möglich



photokatalytischer Vorsatzbeton

Zusätzliche Lieferbedingungen und -kosten // HEUS-Betonwerke GmbH Preisliste 2023 (gültig ab 1. März 2023)

Die vorliegenden Preisnotierungen sind Nettopreise ab unseren Produktionsstätten Lorsch und Erlenbach, bzw. frei Lieferzone inkl. Kranentladung und die zum Erscheinen der Liste gültigen Maut, wobei eine Lieferung im ausgeladenen LKW kalkuliert wurde. Alle Preise, Kosten und Gebühren in dieser Preisliste verstehen sich rein netto, diesen Preisen ist die gesetzliche MwSt. zuzurechnen.

Alle bisherigen Preislisten und Sondervereinbarungen verlieren damit ihre Gültigkeit!

Frachtzonen sind Distanzen in Luftlinien ab unseren Produktionswerken, Sie können Ihre persönliche Frachtzone unter www.heus.de/frachtzonen finden.

Preise sind zum Stand der Veröffentlichung der Preisliste kalkuliert - sollte durch den Gesetzgeber eine Veränderung bei Steuern, Maut oder Gesetze verabschiedet werden, die sich auf unsere Preise auswirken, behalten wir uns vor, diese erhöhte Belastung an Sie weiter zu geben.

Paletten

Die Belieferung und Verladung unserer Produkte erfolgt auf einwandfreien Werkspaletten. Unsere **Paletten** werden mit **20,- € / Stück + gesetzl. MwSt.** gesondert in Rechnung gestellt. Eine Vergütung **erfolgt mit 17,50 € / Stück + gesetzl. MwSt** bei Rückgabe in einwandfreiem Zustand, in einem unserer Werke. Die Rückführung der Palette ist grundsätzlich eine **Bring-schuld** des Kunden. Bei Belieferung von laufenden Baustellen bzw. Anlieferung ans Lager des Baustoffhandels sind wir bereit, Paletten mit unseren Fahrzeugen zurückzunehmen. Voraussetzung hierfür ist jedoch, dass die Paletten an einer für den LKW erreichbaren Stelle sortiert aufgesetzt sind bzw. auf den LKW verladen werden. Erfolgt die Rückholung der Paletten nicht im Rahmen der Belieferung einer laufenden Baustelle bzw. des Lagers, erfolgt eine aufwandsbezogene Berechnung nach dem gültigen **LKW-Stundensatz von 105,00 € / Stunde + gesetzl. MwSt.** Die Rücknahme der Paletten, bezüglich dem einwandfreiem Zustand erfolgt an der Baustelle generell unter Vorbehalt. Unsere Spediteure sind nicht verantwortlich für die Kontrolle der Paletten vor Ort. Die Prüfung der zurückgegebenen Werkspaletten erfolgt im Werk selbst. **Defekte Paletten werden vom Rück-Lieferschein abgezogen und nicht gutgeschrieben.** Grundlage der Anzahl der Paletten die zurück gegeben werden können, ist **ausschließlich das Palettenkonto der Firma HEUS.** Weitere Paletten werden nicht gutgeschrieben und entsorgt.

Warenrücknahme

Die Rücknahme von ausgelieferter Ware kann nur dann erfolgen, wenn die Rücklieferung in originalverpackten, nicht beschädigten und nicht verschmutzten Verpackungseinheiten besteht. Eine Warenrückgabe ist nur nach unserer vorherigen Zustimmung möglich und nur dann wenn die Lieferung **nicht länger als 4 Wochen** zurückliegt.

Bei Warenrücknahme erfolgt eine Gutschrift unter **Abzug von 20 % von den Ab-Werk-Preisen**, mindestens aber 25,- € + gesetzliche MwSt., für die Wiedereinlagerung und unter Abzug der geleisteten Hinfracht. Der Rücktransport erfolgt auf Kosten des Kunden. Bei Abholung durch unsere Fahrzeuge wird die Rückfracht vom Restwert abgezogen, hierbei gilt unser gültiger LKW-Stundensatz.

Sonderproduktionen

NEUHEIT

Sonderproduktionen (weitere Farben und Ausführungen) **sind auf Anfrage ab 300 m² möglich.** Im Auftrag enthaltene, auf das Vorhaben des Kunden speziell zugeschnittene Sonderanfertigungen, **müssen vollständig abgenommen werden** und sind von der Rücknahme bzw. Gutschrift ausgeschlossen. Alle Artikel dieser Preisliste, die bei der Verfügbarkeit im Werk mit einem Kennzeichen [✓] markiert sind, zählen in unserer Abwicklung als eine auftragsbezogene Sonderproduktion. Sonderproduktionen werden 4 Wochen nach bestätigtem Bestelldatum in Rechnung gestellt. Etwaige **Nachproduktionen für Aufträge**, die eine geringere Menge als 100 qm erfordern, werden mit gesonderten Rüstkosten berechnet. Die Rüstkosten erfragen Sie bitte bei unserem Verkauf.

Mängel

Bei der Entladung durch uns auf der Baustelle oder Verladung im Werk muss der „Abnehmer“ die Ware einer optischen Prüfung unterziehen. Sollten an unseren Produkten Mängel festgestellt werden, oder bestehen Zweifel an der Qualität der gelieferten Produkte, sind diese bei Lieferung, spätestens aber vor Einbau oder Verarbeitung des Materials, unverzüglich in schriftlicher Form mitzuteilen. Mit dem Einbau muss gewartet werden, bis eine Klärung erfolgt ist. Keinesfalls dürfen die Produkte jedoch verarbeitet und erst dann reklamiert werden.

Mit Einbau des gelieferten Materials wird der einwandfreie Zustand bei Lieferung bestätigt.

Kundeninformation

Sämtliche Pflastersteine aus unserer Produktion werden entsprechend der DIN EN 1338 hergestellt und ständig einer Eigen- und Fremdüberwachung unterzogen. Farbdifferenzen und Farbabweichungen bei allen Betonprodukten treten durch Schwankungen der Eigenfarbe verwendeter natürlicher Zuschlagsstoffe auf und sind auch bei größter Sorgfalt nicht auszuschließen, stellen aber für den Gebrauchswert keinen Belang dar. Farbabweichungen und leichte Kalkausblühungen werden in der Regel durch Bewitterung ausgeglichen. Ausblühungen bei Betonprodukten sind technisch nicht vermeidbar, stellen deshalb ebenfalls keinen Reklamationsgrund dar und berechtigen zu keiner Ersatzlieferung.

Um das Farbbild von Pflasterflächen zu harmonisieren, sind sowohl bei farbigem als auch grauem Pflaster, Steine aus verschiedenen Paletten zu entnehmen. Die Güteeigenschaft bleibt hiervon unberührt und berechtigt zu keiner Reklamation oder Ersatzlieferung.

Bei den Stein- oder Pflasterabmessungen handelt es sich um Rastermaße. Abweichungen können nach DIN EN 1338 < 100 mm in der Länge und Breite um +/- 2 mm und in der Höhe +/- 3 mm bzw. > 100 mm in der Länge und Breite um +/- 3 mm und in der Höhe +/- 4 mm vom Sollmaß abweichen.

Das Gesamttraster der Verlegung muss nach ZTV P 2000 durch vorheriges Auslegen von Steinreihen ermittelt werden. Die Rastermaße können je nach Einbausituation variieren.

Für Fragen bezüglich der Frachtzonen / Frachten bzw. der Produkte unseres Hauses steht Ihnen unser Verkaufsteam gerne zur Verfügung. Alle Produkte können längere Lieferzeiten haben, Produkte können auch aufgrund von Produktionsengpässen nicht verfügbar sein.

Kleinmengen & Kommissionierung

Die Abgabe von Bordstein-Ecken, Hängern, Übergangs- u. Bogensteinen erfolgt bei Bedarf einzeln, dies ist jedoch im Pflaster- und Bordsteinprogramm nicht möglich (Ladungssicherung). Die Verladung kann bei Bordsteinen und im Pflasterbereich lagenweise erfolgen und wird mit 10,00 Euro Kommissionierungszuschlag je angebrochener Palette berechnet.

Beladung/Abholung

Abholungen sind nur mit geeigneten Fahrzeugen möglich, die alle technischen Voraussetzungen für eine ordnungsgemäße Ladungssicherung und dementsprechend hohe Bordwände besitzen. Abholer werden je nach Eintreffen im jeweiligen Werk der Reihenfolge nach abgefertigt. Verladezeiten können abweichen und sind je nach Saison zu erfragen.

Für unvermeidbare Wartezeiten während des Verladevorgangs haften wir keinesfalls.

Bei Abholung in unseren Werken, ist der Aushang zu den Abholvorschriften, bezüglich der gesetzlichen Ladungssicherungspflicht besonders zu beachten.

Lieferung

Lieferzeiten sind unverbindlich, es sei denn es wurde ausdrücklich schriftlich etwas anderes vereinbart. In der Preisliste angegebene Frei-Bau-Preise gelten ausschließlich für **die Abnahme eines voll ausgeladenen 40 to.-Lastzuges**. Die Fracht wird von der Beladestelle zur Entladestelle berechnet. In unseren Frachten ist die baustellenbedingte Entladung einkalkuliert.

Lieferung frei Baustelle oder frei Lager setzt eine mit schwerem Lastzug befahrbare Anfahrtstrasse voraus. Ist die Zufahrt aus irgendwelchen Gründen nicht möglich, so erfolgt die Entladung an der Stelle, bis zu welcher das Fahrzeug ungehindert gelangen kann. Es liegt **im Ermessen des Fahrzeugführers, ob die bauseits gewünschte Abladestelle erreicht werden kann**. Verlässt das Lieferfahrzeug auf Weisung des Kunden die befahrbare Zufahrtstrasse, haftet dieser für entstehende Schäden.

Für die Entladung sind vom Empfänger unverzüglich Hilfskräfte zur Verfügung zu stellen. Vor der Entladung prüft ein Beauftragter des Kunden die Ordnungsmäßigkeit der Lieferung (Menge, Beschaffenheit, Warenart). Bei gekippten Waren kann ein Kippbruch von bis zu 5% entstehen, dies berechtigt zu keiner Reklamation.

Wir haften nicht für Schäden, die durch von uns beauftragten Fremdfahrzeugen entstehen. Wird eine Auslieferung an eine nicht besetzte Baustelle gewünscht, führen wir diese Order auf Risiko des Käufers aus und der Auftrag gilt auch ohne Empfangsbestätigung als von uns erfüllt. Sind bei der Anlieferung Hindernisse an unbesetzten Baustellen gegeben, nehmen wir die Ware zurück und die Transportkosten gehen zu Lasten des Käufers.

Nur schriftlich bestätigte Lieferzeiten werden garantiert, da unsere Tourenplanung tageweise erstellt wird. Alle sonstigen Lieferzeiten und Anlieferzeiten sind ohne Gewähr und können sich aufgrund von Verkehr und Planung massiv verändern.

Die Kosten etwaiger Zwischentransporte, Abladeverzögerungen, Wartezeiten sowie Umladen oder Verteilen an der Baustelle gehen zu Lasten des Abnehmers. **Als Abladezeit wird eine Dauer von maximal 30 Minuten festgelegt.** Treten - durch uns nicht verschuldete - Widrigkeiten beim Abladen auf, werden die Kosten in Höhe von 105,00 € / Stunde + gesetzl. MwSt. berechnet.

- Für Lieferungen von **Teilmengen** auf mehrere Baustellen wird ein Zuschlag von **pauschal 69,00 € + gesetzl. MwSt.** pro Entladestelle (innerhalb eines Radius von 10 km) berechnet.
- Die **Verteilung der Ladung** innerhalb der Baustelle, maximal im Umkreis von 500 m, wird mit **pauschal 39,- € + gesetzl. MwSt.** pro zusätzlicher Entladestelle berechnet.
- Das **Umladen (Anhänger auf Motorwagen)** der Ladung innerhalb der Baustelle wird mit **pauschal 69,- € + gesetzl. MwSt.** berechnet.
- **Wartezeiten**, baustellenbedingt oder durch unzureichende Baustellenangabe wird mit **105,00 € / Stunde + gesetzl. MwSt.** berechnet.
- Für die **Anlieferung im Motorwagen** bis maximal 50 km ab den Werken Lorsch und Erlenbach berechnen wir eine Solo-Zulage von **pauschal 105,00 € + gesetzl. MwSt.**
- Für Umlagerung zwischen zwei unserer Werke Frickhofen, Delkenheim, Lorsch und Erlenbach berechnen wir **die entsprechende Produktfracht der Frachtzone zum anderen Produktionswerk + gesetzl. MwSt.**
- Ob eine Baustelle per **Umladen oder per Solo-Anlieferung** bedient wird, liegt **im Ermessen der Disposition.**

Bei **Minder Mengen-Anlieferungen** (nicht voll ausgeladene Züge) wird ein Frachtausgleich berechnet. Dabei gelten auch alle Restlieferungen auf Baustellen die im gesamten Volumen weniger als 60 to Materialgewicht bekommen haben. Diese Frachtausgleichszahlungen sind bei Lieferungen bis zur Frachtzone 3 anzuwenden, darüber hinaus muss der Frachtausgleich individuell berechnet werden und ist bei der Werks-Disposition anzufragen.

Dabei gelten folgende Frachtausgleichszahlungen (bis Frachtzone 3):

Unter 5 to. berechnen wir eine **Frachtausgleichszahlung lt. Vereinbarung**

Unter 10 to. berechnen wir eine **Frachtausgleichszahlung von 105,00 € + gesetzl. MwSt.**

Unter 18 to. berechnen wir eine **Frachtausgleichszahlung von 69,- € + gesetzl. MwSt.** Über 18 to. entfällt die Frachtausgleichszahlung

	Inbegriffen	Extras/ Weitere	Bedingungen
Abladezeit	max. 30 min	105,00 EUR / Stunde	
Abladestellen	1	69,00 EUR / Weitere	innerhalb 10 km
Entladestellen	1	39,00 EUR / Weitere	innerhalb 500 m
Restlieferung	1	siehe Mindestfracht	gesamtes Material pro Baustelle (Objekt) > 60 to. Material
Mindestfracht	> 18 to.	< 18 to. = 69,00 EUR < 10 to. = 105,00 EUR < 5 to. = nach Vereinbarung	bis Zone 3
Zufahrt	Sattelzug	Anlieferung Maschinenwagen (Solo) = 105,00 EUR	bis Zone 3
Paletten		alle Paletten Einheitspfand 20,- EUR - Gutschrift 17,50 EUR	bei einwandfreier Rückgabe im Werk
Kommissionierung	volle Paletten	10,00 € / angebrochene Palette	
Umlagerung		Preis der Frachtzone zwischen den zwei Lagern DL3_DF3_DE3_FL5_FE5_LE1	Kommission < 10 to.

Für Lieferungen ausserhalb dieser Frachtbedingungen muss der Frachtausgleich individuell berechnet werden und ist bei der Werks-Disposition anzufragen. **Disposition Elz +49 6431 5005-17**

NEUHEITEN

FORMEN

NEUHEIT

Uptown Lane SAFE		Frickhofen
Format in cm (Länge x Breite x Höhe)	Fase	
52/40/32 x 12 x 8	mini	✓
52/40/32 x 20 x 8		

Dompflaster Mehrgrößen		Delkenheim	Frickhofen
Format in cm (Länge x Breite x Höhe)	Fase		
11/14/17/21 x 14 x 10	mit		✓

Mehrgrößenpflaster

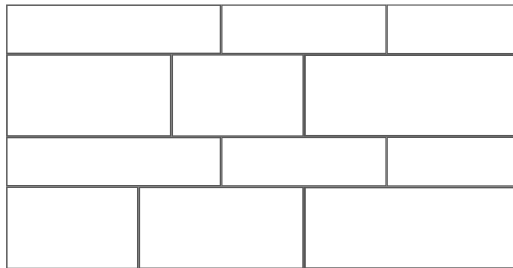

FARBEN

indigo



crema luna



HEUS FÜR DIE ZUKUNFT

Unser Unternehmen macht, wenn andere reden, denn für uns ist Nachhaltigkeit kein Werbeversprechen sondern Überzeugung.

Für uns muss Nachhaltigkeit umfassend sein.

Die drei Säulen unserer **Nachhaltigkeitsstrategie** sind die soziale, die wirtschaftliche und die ökologische Nachhaltigkeit. Unsere Überzeugung ist es, dass der Einklang dieser Säulen eine erfolgreiche Zukunft für uns bedeuten.



"Sie wollen echte, nachhaltige und regionale Produkte verwenden?"

"Sie wollen Recycling und endlich sinnvoll eingesetzten Zement?"

WIR MACHEN DAS !

Wir beraten Sie gerne, lassen Sie sich von echtem Service eines deutschen Mittelstandsunternehmens überzeugen. Wir sind bereit für Sie.

SOZIAL VERANTWORTUNG FÜR MITARBEITER

UNSER WETTBEWERBSVORTEIL SIND UNSERE MITARBEITERINNEN UND MITARBEITER

Als Bauunternehmen wissen wir, dass der Erfolg und das Weiterbestehen des Unternehmens, auf unseren Mitarbeitern aufbaut. Genau hier sehen wir unser Kapital und unseren Wettbewerbsvorteil. Denn wer **als Unternehmen kreativ und flexibel** sein will, braucht fähige Köpfe. Nur durch das einzigartige Zusammenspiel aller unserer Mitarbeiter können wir unsere Produkte und Dienstleistungen auf solch einem hohen Niveau und so flexibel vertreiben. Darum sind wir dankbar und stolz auf alle Mitarbeiter aus dem **Team HEUS** und sehen uns gleichzeitig **in der Verantwortung als Unternehmen**, unsere Mitarbeiter beruflich und privat zu unterstützen. Denn insgesamt haben wir nicht nur die Verantwortung gegenüber unseren fast 200 Mitarbeitern, sondern auch für deren Familien. Darum ist unser Ziel ein gesunder Fortbestand des Unternehmens und **langfristig verlässliche Arbeitsbeziehungen** für die Eltern, Großeltern, Partner und Kinder unserer Mitarbeiter.

NACHHALTIG

RECYCELTE UND LOKALE ROHSTOFFE

WIR MACHEN GRAUEN BETON GRÜNER UNSERE ALTERNATIVE FÜR DIE UMWELT

*Dass Rohstoffe endlich sind, ist, wenn man die manchmal verschwenderische Nutzung dieser in der Baubranche anschaut, offensichtlich nicht jedem bewusst. Wir haben uns jedoch vorgenommen, diese zu **schonen und auf recycelte Materialien zu setzen**.*

Neben dem Erhalt von Primärressourcen für zukünftige Generationen, bietet das Recycling den Werkstoffen ein zweites Leben, welche ansonsten in einer Grube entsorgt werden würden.

*Das meistens Betonrecycling noch eine bestehende hydraulische Wirkung hat und somit die Festigkeit **des späteren Produkts noch zusätzlich stärkt**, ist nur noch ein weiterer Vorteil, der für das Wiederverwenden von Rohstoffen spricht.*

*Hier ist es für uns ein wichtiges Anliegen, diese regional und emissionsminimierend zu transportieren, um den **ökologischen Fußabdruck** unserer Produkte auf ein Minimum zu reduzieren.*

+ selbst erstellter Ökostrom **+ jahrelange Erfahrung mit Recycling**



*Wir bieten Ihnen **jeden** Stein als **RETON**stein an.*

REGIONAL
NACHHALTIG

EFFIZIENT

MODERNSTE PRODUKTIONSVERFAHREN

LANGFRISTIGES DENKEN IST FÜR UNS ALS FAMILIENUNTERNEHMEN SELBSTVERSTÄNDLICH

Für uns besteht wirtschaftliche Nachhaltigkeit aus 3 Komponenten: Funktionierende Geschäftsbeziehungen, finanzielle Stabilität und Kundenbindung.

*1949 gegründet gibt es uns genauso lange, wie die Bundesrepublik Deutschland. Das bedeutet 74 Jahre, in denen wir mit unseren Geschäftspartnern viel erreichen konnten und so soll es weiter gehen. Auch in der nun **4. Generation** wissen wir, dass langfristiger Erfolg aus langfristigen Geschäftsbeziehungen besteht.*

Daher pflegen wir eine enge und vertrauensvolle Beziehung zu unseren Geschäftspartnern, von der Alle profitieren können.

*Um auch weiterhin erfolgreich zu sein und somit auch für zukünftige Generationen ein sicherer und **vertrauensvoller Arbeitgeber und Geschäftspartner** zu bleiben, haben wir eine Vision von wirtschaftlicher Nachhaltigkeit. Durch Innovation von neuen Produkten, garantieren wir die Nachfrage für die Zukunft. Unser Produkt- und Dienstleistungsangebot wächst jedes Jahr, um sich an die Ansprüche und den Bedarf unserer Kunden anzupassen.*

*Vertikale Integration nutzen wir, um Flexibilität für unsere Kunden zu garantieren. Um schnell auf sich ändernde Anforderungen reagieren zu können, haben wir unsere Produktionskette anteilig **von der Rohstoffgewinnung bis zum Einbau des Produkts integriert.***

+ 74 Jahre am Markt

+ renommierter regionaler Arbeitgeber



**REGIONAL
NACHHALTIG**

HIGH QUALITY

Als Traditionsunternehmen in der dritten Generation haben wir es uns zur Aufgabe gemacht, Betonwerksteine und Pflaster nach höchsten Qualitätsansprüchen herzustellen. Im Rahmen der Europäisierung wurden die Normung und damit die Mindestanforderungen zur Herstellung von Betonsteinpflaster vereinheitlicht. Unsere Betonwaren unterliegen der stetigen Eigen- und Fremdüberwachung durch den Güteschutz Hessen Beton.

Die zurzeit gültigen Mindestanforderungen erschienen uns als nicht ausreichend, um weiterhin Betonsteinpflaster auf höchstem Niveau zu produzieren. Zudem, dass wir in der **Klassifizierung gemäß der derzeit gültigen Normung, jeweils die höchste Anforderungsklasse erfüllen**, gehen wir bezüglich des Frost-Tausalz-Widerstandes einen Schritt weiter: Als Gütesiegel für höchste Ansprüche werden unsere Erzeugnisse mit dem

HEUS Qualitätssiegel (HQ) ausgezeichnet.



Dieses Siegel umfasst als maßgebliches Qualitätsmerkmal den sehr hohen Frost-Tausalz-Widerstand unserer Produkte. Im Gegensatz zum derzeit angewendeten Verfahren gemäß DIN EN (Slab-Test) werden unsere Betonerzeugnisse gemäß Kasseler Richtlinie (CDF) geprüft.

Doch selbst dies erschien uns nicht genug und so garantieren wir für eine maximale Abwitterung im vorgenannten **Prüfverfahren von: 500 g/m²**

Die Herstellung erfolgt ausschließlich unter Verwendung von CEM I Zementen ohne Zusatz von Flugasche. Darüber hinaus ist es unser Anliegen, Ihnen dieses hohe Maß an Qualität zu bieten, jedoch nicht verschwenderisch mit unseren Ressourcen umzugehen.

Es gibt Mitbewerber die sich hohe Zementwerte vorschreiben um so ein Gefühl von Qualität zu vermitteln. Die Zementherstellung ist eine sehr CO² intensive Produktion. Wir haben uns als Ziel gesetzt, wir erfüllen alle Normen die es aus gutem Grund gibt, schaffen dies aber mit dem effizienten Einsatz unserer natürlichen Ressourcen, **um nachhaltig unsere Umwelt zu schützen.**

HEUS-Betonwerke High Quality

Zementgehalt	Erfüllung aller DIN Normen (Nachhaltiger Einsatz von Ressourcen) (18 % weniger CO ² als Mitbewerber) ^[1]
Abwitterung nach CDF	< 500 g/m²
Zementsorte	Ausschließlich CEM I Zemente (ohne Zusatz von Flugasche)

"Hohe Qualität ist erst dann erreicht, wenn das Produkt funktioniert und die Ressourcen so nachhaltig wie möglich eingesetzt werden."
-HEUS-Betonwerke

Ständige Qualitätskontrollen

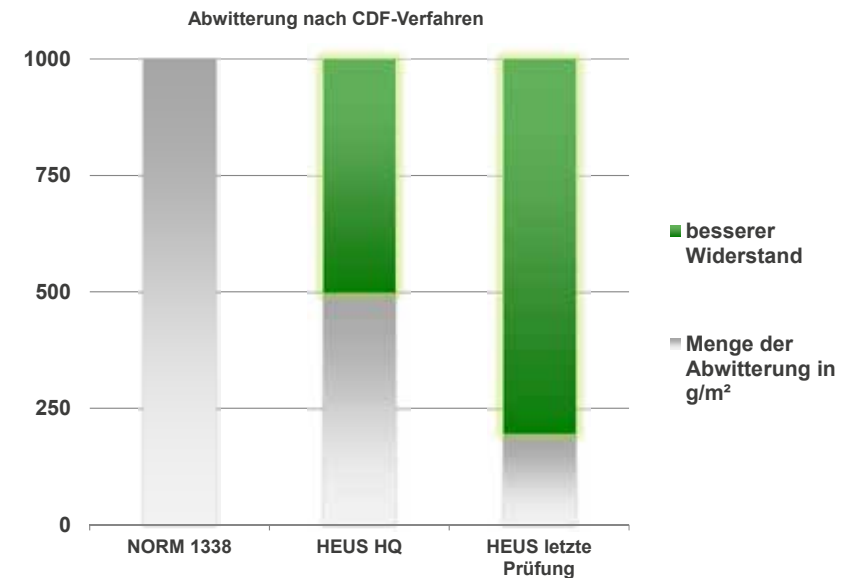

* Letzte Prüfung des Produkts Toscana SAFE

[1] CO²- Emission der Zementindustrie in Deutschland 2013
Quelle: de.Statista.com

DESIGN

Das Design setzt auf klare Linien, große Schrift und sorgt für neue Impulse. Symbole sollen es Ihnen einfacher machen, das zu finden, was Sie suchen. Nutzen Sie dafür unsere Piktogramme für bessere Übersicht und schnelleres Finden.

Das Design der Preisliste wurde weiterhin verbessert. Dabei wurde auf bestimmte Eigenschaften besonderen Wert gelegt :

Klarheit - Es wurden einige Elemente entfernt, die von den eigentlichen Informationen in der Preisliste ablenken würden. Die klare und übersichtliche Struktur wurde beibehalten und Informationen werden klar und deutlich dargestellt.

Informativ - Die Preisliste ist umfassende Informationsquelle über die Produkte der Firma HEUS-Betonwerke GmbH. Unser Anspruch ist es, dass alle Informationen, die Sie für einen reibungslosen und verständlichen Bestellprozess benötigen, vorhanden sind.

Geschwindigkeit - Alle Informationen und Eigenschaften der Produkte sind so aufgearbeitet, dass Sie das richtige Produkt möglichst schnell finden. Eigenschaften der Produkte sind jetzt farblich unterstützt dargestellt. Was Ihnen bei einer effektiven Arbeit hilft.

Wir hoffen Ihnen mit unserem Design die Arbeit zu vereinfachen und das wir Ihnen unsere Produkte bestmöglich präsentiert haben.

PALETTEN

 LORSCH Werks Palette

 EURO Palette

 Mehrweg Palette

 HEUS Palette

 GROB Groß Palette

UNSER REGISTER

Es unterscheidet die verschiedenen Kategorien durch Farben und wird durch einen Produkt-Schnellfinder ergänzt. Wir haben eine verbesserte Einteilung der Produkte in Ihren Kategorien vorgenommen. Produkte sollten nun noch besser zusammenpassen. Falls Sie ein Produkt suchen, nutzen Sie auch gerne das Inhaltsverzeichnis.

LEGENDE

Folgende grafische Elemente können Ihnen in dieser Preisliste helfen, das passende Produkt zu finden. Im Folgenden:

 **INFO** | wichtige und nützliche Informationen

Informationen und Hinweise zu den Produkten. Sollten bei Bestellung auf jeden Fall beachtet werden. Auch Informationen zu komplementären Produkten.

 **ÖKO** | mit Öko-Zertifikat

Die versickerbare Regenspense ist bei diesen Produkten zertifiziert. Dies kann je nach Gemeinde Kosten im Bereich der Oberflächenentwässerung sparen.

 **SAFE** | mit verzahnender Verbundwirkung

Besonders verzahnender Verschiebeschutz. Durch eine vertikale Verbundverzahnung wird die Stabilität der Fuge deutlich verbessert. Besonders im Verkehrsbereich zu empfehlen.

 **REFLEKT** | reflektierende Beschichtung möglich

Es besteht die Möglichkeit auf die Bauteile eine besonders reflektierende Beschichtung aufzutragen, die im Straßenverkehr besondere Aufmerksamkeit erweckt.

 **FILTER** | mit wasserdurchlässiger Oberfläche

Vorsatzbeton gefertigt mit filterfeinem Material 1/3 mm, dadurch ist der Filterstein wasserdurchlässig. Die Filtersteine sind durch Ihre poröse Oberfläche nicht tausalzbeständig!

 **SurfaceProtect-HP2** | beschichtete Oberfläche möglich

Der Vorsatz des Betonsteins wird mit einem hydrophobierenden Material vorbehandelt und wird in einem Veredlungsarbeitsgang mit einer Imprägnierung als Schutzfilm behandelt.

 **AirFilter** | photokatalytischer Vorsatzbeton zur Luftreinigung

Vorsatzbeton gefertigt im speziellen AirFilter-System. Dadurch erhält der Beton eine Eigenschaft über Photokatalyse Schadstoffe aus der Luft zu binden und damit die Luft zu reinigen.











gültig ab
März 2023

NEUHEIT

Toscana SAFE

01

Toscana SAFE		Delkenheim	Frickhofen	Ausführung	kg/ m ²	m ² / Palette	Stk/ m ²	Stk/ Lage	Lagen/ Palette	Einheit	Ab-Werk Preis/ Einheit	Frachtzonen EUR/Einheit					
Format in cm (Länge x Breite x Höhe)	Fase											1 15 km	2 30 km	2.5 45 km	3 60 km	4 90 km	5 120 km
12 x 16 x 8	 mini		✓	grau	180	5,38	52	35	8	m ²	17,85 €	1,65	2,20	2,85	3,35	4,15	5,20
16 x 16 x 8	 mini	✓	✓	grau	180	5,74	39	28	8	m ²	17,85 €	1,65	2,20	2,85	3,35	4,15	5,20
16 x 24 x 8	 mini	✓	✓	grau	180	6,15	26	20	8	m ²	17,85 €	1,65	2,20	2,85	3,35	4,15	5,20
16 x 40 x 8	 mini		✓	grau	180	6,14	15,63	12	8	m ²	17,85 €	1,65	2,20	2,85	3,35	4,15	5,20
12 x 16 x 10	 mini		✓	grau	225	5,38	52	35	8	m ²	20,80 €	2,10	2,80	3,55	4,15	5,20	6,50
16 x 16 x 10	 mini		✓	grau	225	5,74	39	28	8	m ²	20,80 €	2,10	2,80	3,55	4,15	5,20	6,50
16 x 24 x 10	 mini	✓	✓	grau	225	6,15	26	20	8	m ²	20,80 €	2,10	2,80	3,55	4,15	5,20	6,50
16 x 16 x 12	 mini	✓		grau	270	4,31	39	28	6	m ²	26,25 €	2,50	3,35	4,30	5,00	6,25	7,80
16 x 24 x 12	 mini	✓		grau	270	4,62	26	20	6	m ²	26,25 €	2,50	3,35	4,30	5,00	6,25	7,80

NEUHEIT

SAFE

Besonders widerstandsfähig gegen Zug- und Scherkräfte

Verzahnende Verbundwirkung

Zulagen

✓	✓	eingefärbt	anthrazit	2,20 €
	✓		nordic grau	2,20 €
✓	✓		antik, ice-grau	4,40 €
	✓		terra morado, montana chiaro	4,40 €
	✓	feingestrahlt	basalt 1/3	6,00 €
	✓		grandulin grau	7,50 €
	✓	kugelgestrahlt	graphit dunkel	9,50 €
	✓		basalt 1/3, grandulin grau	12,50 €

NEUHEIT

Zeichnungen

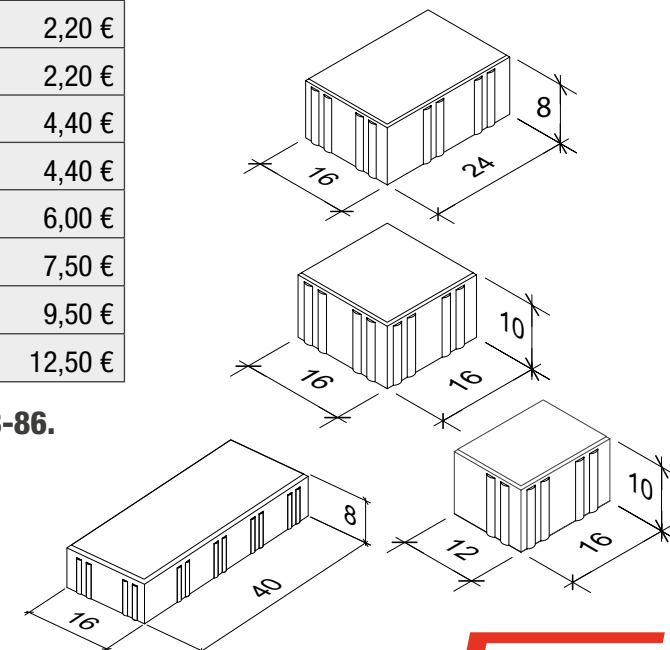

i Ihre Farbe nicht dabei? - **Auf Anfrage weitere Farben auf Seite 83-86.**

Alle Preise zuzüglich gesetzl. Mehrwertsteuer

 Alle Angaben ohne Gewähr!
Weitere Farben und Ausführungen auf Anfrage

Toscana		Delkenneim	Frickhofen	Ausführung	kg/m ²	m ² /Palette	Stk/m ²	Stk/Lage	Lagen/Palette	Einheit	Ab-Werk Preis/ Einheit	Frachtzonen EUR/Einheit					
Format in cm (Länge x Breite x Höhe)	Fase											1	2	2.5	3	4	5
												15 km	30 km	45 km	60 km	90 km	120 km
12 x 16 x 8	ohne	✓		grau	180	6,15	52	40	8	m ²	17,85 €	1,65	2,20	2,85	3,35	4,15	5,20
12 x 16 x 8 ^[3]	ohne		✓	grau	180	5,38	52	35	8	m ²	17,85 €	1,65	2,20	2,85	3,35	4,15	5,20
16 x 16 x 8 ^[3]	ohne	✓	✓	grau	180	5,74	39	28	8	m ²	17,85 €	1,65	2,20	2,85	3,35	4,15	5,20
16 x 24 x 8 ^[2]	ohne	✓	✓	grau	180	6,15	26	20	8	m ²	17,85 €	1,65	2,20	2,85	3,35	4,15	5,20
12 x 16 x 10	ohne		✓	grau	225	5,38	52	35	8	m ²	20,80 €	2,10	2,80	3,55	4,15	5,20	6,50
16 x 16 x 10	ohne		✓	grau	225	5,74	39	28	8	m ²	20,80 €	2,10	2,80	3,55	4,15	5,20	6,50
16 x 24 x 10	ohne	✓	✓	grau	225	6,15	26	20	8	m ²	20,80 €	2,10	2,80	3,55	4,15	5,20	6,50
12 x 16 x 8 ^[1]	mini	✓		grau	180	6,15	52	40	8	m ²	17,85 €	1,65	2,20	2,85	3,35	4,15	5,20

INFO

- bei Mehrgrößenverlegung empfehlen wir die Pflastersysteme:
Dompflaster Mehrgrößen (siehe Seite 16)
Verona (siehe Seite 11)
- ^[1] passende Bischofsmützen für die Diagonalverlegung finden Sie auf Seite 6
- ^[3] **ACHTUNG:** nicht kompatibel mit 16x24x8 ohne Fase.

SAFE

Besonders widerstandsfähig gegen Zug- und Scherkräfte
Verzahnende Verbundwirkung

Zulagen

✓	✓	eingefärbt	anthrazit	2,20 €
✓	✓	eingefärbt nur 8 cm Höhe	antik, terra morado, herbstlaub, montana chiaro	4,40 €

Info Ihre Farbe nicht dabei? - Auf Anfrage weitere Farben auf Seite 83-86.

Zeichnungen

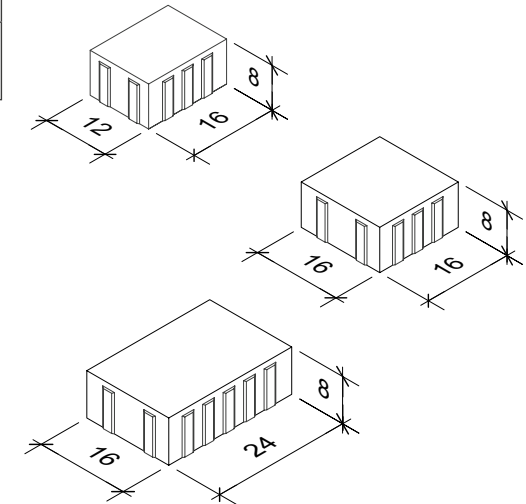

gültig ab
März 2023

Rechteck SAFE

03

Rechteck / Rechteck SAFE		Delkenheim	Frickhofen	Ausführung	kg/ m ²	m ² / Palette	Stk/ m ²	Stk/ Lage	Lagen/ Palette	Einheit	Ab-Werk Preis/ Einheit	Frachtzonen EUR/Einheit						
												1	2	2.5	3	4	5	
Format in cm (Länge x Breite x Höhe)		Fase										15 km	30 km	45 km	60 km	90 km	120 km	
20 x 10 x 6		mit	✓	✓	grau	135	7,20	50	36	10	m ²	12,60 €	1,25	1,65	2,15	2,50	3,15	3,90
10 x 10 x 6		mit	✓		grau	135	6,60	100	66	10	m ²	12,60 €	1,25	1,65	2,15	2,50	3,15	3,90
20 x 10 x 8 ^[2]		mit	✓	✓	grau	180	5,76	50	36	8	m ²	15,25 €	1,65	2,20	2,85	3,35	4,15	5,20
10 x 10 x 8 ^[2]		mit	✓	✓	grau	180	5,28	100	66	8	m ²	15,25 €	1,65	2,20	2,85	3,35	4,15	5,20
20 x 10 x 10 ^[2]		mit	✓	✓	grau	225	4,32	50	36	6	m ²	18,25 €	2,10	2,80	3,55	4,15	5,20	6,50
10 x 10 x 10 ^[2] (SAFE nur Werk Frickhofen)		mit	✓	✓	grau	225	3,96	100	66	6	m ²	18,25 €	2,10	2,80	3,55	4,15	5,20	6,50
20 x 10 x 12 ^[1]		mit	✓		grau	270	4,32	50	36	6	m ²	24,70 €	2,50	3,35	4,30	5,00	6,25	7,80

i INFO

- passende Bischofsmützen für die Diagonalverlegung finden Sie auf Seite 6

^[1] Halbsteine auf Anfrage erhältlich

[2] **SAFE**

Besonders widerstandsfähig gegen Zug- und Scherkräfte
Verzahnende Verbundwirkung

Zulagen

Delkenheim	Frickhofen	eingefärbt	Farbe	Preis
✓	✓		anthrazit	2,20 €
✓	✓		rot	2,20 €
	✓		ice-grau	4,40 €
✓			herbstlaub (gelb/braun/rot)	4,40 €
	✓		weiß	22,00 €



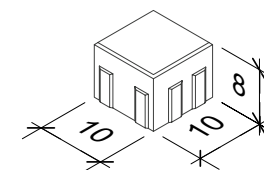
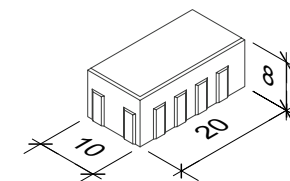
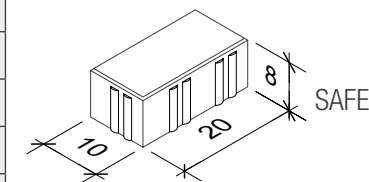

Zeichnungen



i Ihre Farbe nicht dabei? - Auf Anfrage weitere Farben auf Seite 83-86.

Alle Preise zuzüglich gesetzl. Mehrwertsteuer

Alle Angaben ohne Gewähr!
Weitere Farben und Ausführungen auf Anfrage

Rechteck		Delkenheim	Frickhofen	Ausführung	kg/ m ²	m ² / Palette	Stk/ m ²	Stk/ Lage	Lagen/ Palette	Einheit	Ab-Werk Preis/ Einheit	Frachtzonen EUR/Einheit					
Format in cm (Länge x Breite x Höhe)	Fase											1	2	2.5	3	4	5
20 x 10 x 8 ^[1]	 mini	✓		grau	180	5,76	50	36	8	m ²	15,25 €	1,65	2,20	2,85	3,35	4,15	5,20
20 x 10 x 10 ^[3]	 mini	✓	✓	grau	225	4,32	50	36	6	m ²	18,25 €	2,10	2,80	3,55	4,15	5,20	6,50
20 x 10 x 8 ^[2] (SAFE nur Werk Frickhofen)	 ohne	✓	✓	grau	180	5,76	50	36	8	m ²	15,90 €	1,65	2,20	2,85	3,35	4,15	5,20
20 x 10 x 10 ^[1]	 ohne	✓	✓	grau	225	4,32	50	36	6	m ²	19,25 €	2,10	2,80	3,55	4,15	5,20	6,50

INFO

^[1] keine Halbsteine erhältlich

^[3] aus Frickhofen zwei Halbsteine pro Lage

SAFE

Besonders widerstandsfähig gegen Zug- und Scherkräfte
Verzahnende Verbundwirkung

Zulagen

✓	✓	eingefärbt	anthrazit oder rot	2,20 €
✓	✓		antik (braun/schwarz/braun)	4,40 €
✓			herbstlaub (gelb/braun/rot)	4,40 €
	✓		weiß	22,00 €
	✓	kugelgestrahlt mit mini Fase nur 8 cm Höhe	graphit dunkel oder rubinrot	9,50 €
	✓		basalt 1/3	12,50 €
	✓		grandulin grau	12,50 €

Zeichnungen

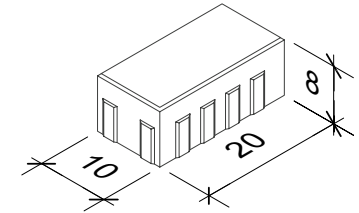

 Ihre Farbe nicht dabei? - **Auf Anfrage weitere Farben auf Seite 83-86.**

gültig ab
März 2023

Pflasterplatten

05

Pflasterplatten		Delkenheim	Frickhofen	Ausführung	kg/ m ²	m ² / Palette	Stk/ m ²	Stk/ Lage	Lagen/ Palette	Einheit	Ab-Werk Preis/ Einheit	Frachtzonen EUR/Einheit						
												1	2	2.5	3	4	5	
Format in cm (Länge x Breite x Höhe)		Fase										15 km	30 km	45 km	60 km	90 km	120 km	
20 x 20 x 8 ^[1]		mit	✓	✓	grau	180	5,76	25	18	8	m ²	15,90 €	1,65	2,20	2,85	3,35	4,15	5,20
20 x 20 x 10 ^[1]		mit	✓	✓	grau	225	5,76	25	18	8	m ²	18,90 €	2,10	2,80	3,55	4,15	5,20	6,50
20 x 20 x 12		mit		✓	grau	270	3,60	25	18	5	m ²	25,35 €	2,50	3,35	4,30	5,00	6,25	7,80
30 x 20 x 8		mit		✓	grau	180	5,76	16,67	12	8	m ²	15,90 €	1,65	2,20	2,85	3,35	4,15	5,20
30 x 18 x 10		mit	✓		grau	225	7,78	18,52	18	8	m ²	18,90 €	2,10	2,80	3,55	4,15	5,20	6,50

i INFO

- passende Bischofsmützen für die Diagonalverlegung finden Sie auf Seite 6

^[1] **SAFE**

Besonders widerstandsfähig gegen Zug- und Scherkräfte
Verzahnende Verbundwirkung

HP2 **SurfaceProtect-HP2**

Hydrophobierender Schutzfilm auf der Betonoberfläche
beschichtete Oberfläche

Zulagen

✓	✓	eingefärbt	einfarbig (anthrazit)	2,20 €
✓	✓	feingestrahlt nur 8 cm Höhe	basalt 1/3	6,00 €
	✓		grandulin grau	7,50 €
	✓		dolomit dunkel	7,50 €
	✓		dolomit hell	7,50 €
	✓	kugelgestrahlt nur 8 cm Höhe	graphit dunkel	9,50 €
	✓		silbergrau	9,50 €
	✓		basalt 1/3	12,50 €
	✓		grandulin grau	12,50 €
	✓		dolomit dunkel	12,50 €
	✓		dolomit hell	12,50 €
✓		beschichtet	SurfaceProtect-HP2	8,50 €



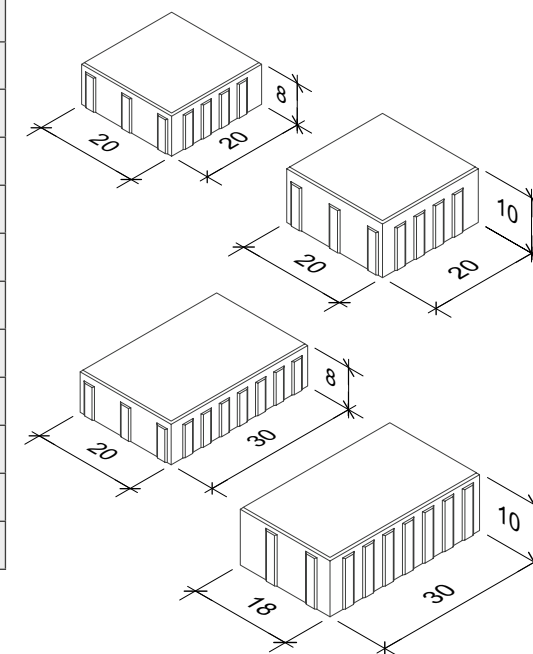

Zeichnungen



i Ihre Farbe nicht dabei? - **Auf Anfrage weitere Farben auf Seite 83-86.**

Alle Preise zuzüglich gesetzl. Mehrwertsteuer

Alle Angaben ohne Gewähr!
Weitere Farben und Ausführungen auf Anfrage

Bischofsmützen		Deikenheim	Frickhofen	Ausführung	kg/ Stk	Stück/ Palette	Stk/ lfdm	Stk/ Lage	Lagen/ Palette	Einheit	Ab-Werk Preis/ Einheit	Frachtzonen EUR/Einheit					
												1	2	2.5	3	4	5
Format in cm (Länge x Breite x Höhe)	Fase											15 km	30 km	45 km	60 km	90 km	120 km
		23 x 16 x 8 (für Toscana)	 mit	✓		grau	5,60	96	4,35	12	8	Stk	1,30 €	0,05	0,07	0,09	0,10
23 x 16 x 8 (für Toscana)	 mit		✓	grau	5,60	144	4,35	18	8	Stk	1,30 €	0,05	0,07	0,09	0,10	0,13	0,16
28 x 20 x 8 (für 10x20 & 20x20 cm)	 mit	✓		grau	9,00	80	3,57	10	8	Stk	2,05 €	0,08	0,11	0,14	0,17	0,21	0,26
28 x 20 x 8 (für 10x20 & 20x20 cm)	 mit		✓	grau	9,00	88	3,57	11	8	Stk	2,05 €	0,08	0,11	0,14	0,17	0,21	0,26
23 x 16 x 10 (für Toscana)	 mini		✓	grau	7,00	108	4,35	18	6	Stk	1,40 €	0,07	0,09	0,11	0,13	0,16	0,20
28 x 20 x 10 (für 10x20 & 20x20 cm)	 mit		✓	grau	11,25	48	3,57	8	6	Stk	2,25 €	0,10	0,14	0,18	0,21	0,26	0,33
56 x 40 x 10 (für Platten 40x40 cm)	 mit		✓	grau	56,25	24	1,79	4	6	Stk	6,95 €	0,50	0,70	0,90	1,05	1,30	1,65

INFO

- Bedarf pro qm
- (23 x 16 x 8) - ca. 28 Stk.
- (28 x 20 x 8) - ca. 21 Stk.
- (56 x 40 x 8) - ca. 5 Stk.

Zulagen

✓	✓	eingefärbt	einfarbig (anthrazit)	0,20 €
✓	✓		antik (braun/schwarz/braun)	0,30 €
✓	✓	feingestrahlt	basalt 1/3	0,30 €
	✓		dolomit hell	0,40 €
	✓		grandulin grau	0,40 €
	✓	kugelgestrahlt	graphit dunkel	0,80 €
	✓		basalt 1/3	0,90 €
	✓		dolomit hell	1,00 €
	✓		grandulin grau	1,00 €

Zeichnungen

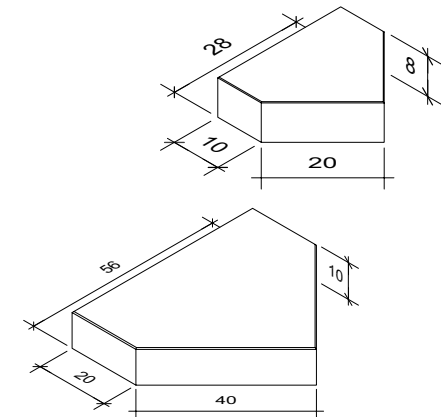

 Ihre Farbe nicht dabei? - Auf Anfrage weitere Farben auf Seite 83-86.

gültig ab
März 2023

Doppelverbund

07

Doppelverbund		Delkenheim	Frickhofen	Ausführung	kg/ m ²	m ² / Palette	Stk/ m ²	Stk/ Lage	Lagen/ Palette	Einheit	Ab-Werk Preis/ Einheit	Frachtzonen EUR/Einheit					
												1	2	2.5	3	4	5
Format in cm (Länge x Breite x Höhe)		Fase										15 km	30 km	45 km	60 km	90 km	120 km
16 x 20 x 6 ^[1]		mit	✓	grau	135	6,67	36	24	10	m ²	12,60 €	1,25	1,65	2,15	2,50	3,15	3,90
16 x 20 x 8 ^[1]		mit	✓	grau	180	5,33	36	24	8	m ²	15,25 €	1,65	2,20	2,85	3,35	4,15	5,20
16 x 20 x 10 ^[1]		mit	✓	grau	225	5,33	36	24	8	m ²	18,25 €	2,10	2,80	3,55	4,15	5,20	6,50
16 x 20 x 12 ^[1]		mit	✓	grau	270	4,00	36	24	6	m ²	22,40 €	2,50	3,35	4,30	5,00	6,25	7,80
16 x 20 x 8		mini	✓	grau	180	5,33	36	24	8	m ²	15,25 €	1,65	2,20	2,85	3,35	4,15	5,20
16 x 20 x 10		mini	✓	grau	225	5,33	36	24	8	m ²	18,25 €	2,10	2,80	3,55	4,15	5,20	6,50
16 x 20 x 8 ^[1]		ohne	✓	grau	180	5,33	36	24	8	m ²	15,90 €	1,65	2,20	2,85	3,35	4,15	5,20
16 x 20 x 10 ^[1]		ohne	✓	grau	225	5,33	36	24	8	m ²	18,90 €	2,10	2,80	3,55	4,15	5,20	6,50

i INFO

- scheinengebündelt für Handverlegung
- Pflaster 8, 10 und 12 cm auch verschachtelt zu 48 Stk/Lage lieferbar. Änderung der Lagenanzahl:
Delkenheim: 16x20x10 → 6 Lagen/Palette
16x20x12 → 5 Lagen/Palette
Frickhofen: 16x20x10 → 6 Lagen/Palette

- ^[1] Verfügbare Anfänger und Halbe:
- Halbe 6er - 48 Stk/Lage 10 Lagen/ Palette
 - Anfänger 6er - 24 Stk/Lage 10 Lagen/Palette
 - Halbe 8er & 10er - 48 Stk/Lage 8 Lagen/ Palette
 - Anfänger 8er & 10er - 24 Stk/Lage 8 Lagen/Palette
 - Halbe 12er - 48 Stk/Lage 6 Lagen/ Palette
 - Anfänger 12er - 24 Stk/Lage 6 Lagen/Palette

SAFE

Besonders widerstandsfähig gegen Zug- und Scherkräfte
Verzahnende Verbundwirkung

Zulagen

✓	✓	eingefärbt	einfarbig (anthrazit)	2,20 €
✓	✓		einfarbig (rot)	2,20 €
✓			weiß	22,00 €

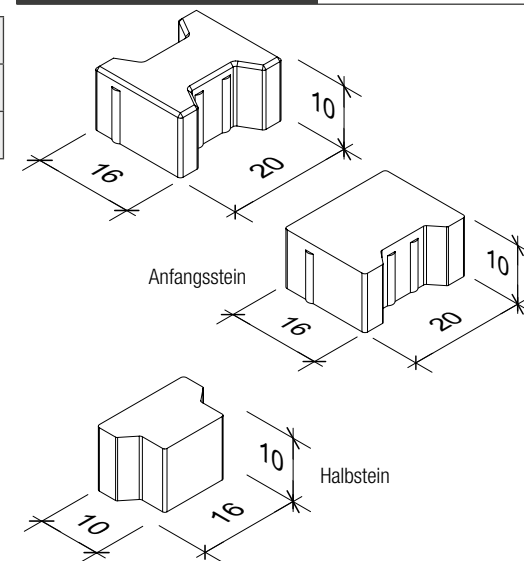

i Ihre Farbe nicht dabei? - Auf Anfrage weitere Farben auf Seite 83-86.

Zeichnungen



Alle Preise zuzüglich gesetzl. Mehrwertsteuer

Alle Angaben ohne Gewähr!
Weitere Farben und Ausführungen auf Anfrage

Großverbund		Delkenheim	Frickhofen	Ausführung	kg/ m ²	m ² / Palette	Stk/ m ²	Stk/ Lage	Lagen/ Palette	Einheit	Ab-Werk Preis/ Einheit	Frachtzonen EUR/Einheit					
Format in cm (Länge x Breite x Höhe)	Fase											1	2	2.5	3	4	5
32 x 24 x 10 ^[1]	 mit	✓		grau	225	5,68	15,5	11	8	m ²	20,65 €	2,10	2,80	3,55	4,15	5,20	6,50
32 x 24 x 12	 mit	✓		grau	270	4,26	15,5	11	6	m ²	26,75 €	2,50	3,35	4,30	5,00	6,25	7,80
32 x 24 x 16	 mit	✓		grau	350	2,84	15,5	11	4	m ²	35,30 €	3,35	4,45	5,70	6,65	8,35	10,40

INFO

- auch als Ökostein erhältlich (siehe Seite 24)

^[1] keine Halb- und Anfangssteine möglich

SAFE

Besonders widerstandsfähig gegen Zug- und Scherkräfte
Verzahnende Verbundwirkung

Zulagen

✓		eingefärbt	einfarbig (anthrazit)	2,20 €
---	--	------------	-----------------------	--------

Zeichnungen

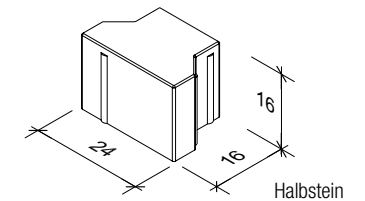
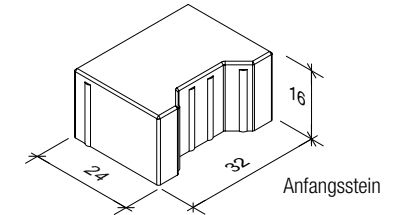
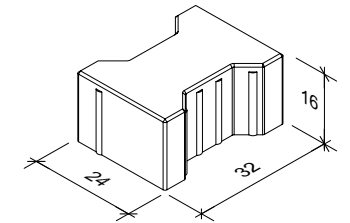



gültig ab
März 2023

NEUHEIT

Wellenverbund
Wellen-Eck-Verbund

09

Wellenverbund		Delkenheim	Frickhofen	Ausführung	kg/ m ²	m ² / Palette	Stk/ m ²	Stk/ Lage	Lagen/ Palette	Einheit	Ab-Werk Preis/ Einheit	Frachtzonen EUR/Einheit					
Format in cm (Länge x Breite x Höhe)	Fase											1	2	2.5	3	4	5
22,5 x 11,25 x 8	mit 	✓	✓	grau	180	5,13	39	25	8	m ²	15,25 €	1,65	2,20	2,85	3,35	4,15	5,20
22,5 x 11,25 x 10	mit 	✓	✓	grau	225	5,13	39	25	8	m ²	18,60 €	2,10	2,80	3,55	4,15	5,20	6,50

 **SAFE**

Besonders widerstandsfähig gegen Zug- und Scherkräfte
Verzahnende Verbundwirkung

 **INFO**

- auch als Ökostein erhältlich (siehe Seite 27)
- Randsteine auf Anfrage (1 Palette Randsteine = 128 große & 144 kleine Anfänger)

Zulagen

✓	✓	eingefärbt	einfarbig (anthrazit oder rot)	2,20 €
---	---	------------	--------------------------------	--------

Zeichnungen

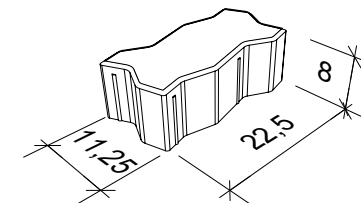

Wellen-Eck-Verbund		Delkenheim	Frickhofen	Ausführung	kg/ m ²	m ² / Palette	Stk/ m ²	Stk/ Lage	Lagen/ Palette	Einheit	Ab-Werk Preis/ Einheit	Frachtzonen EUR/Einheit					
Format in cm (Länge x Breite x Höhe)	Fase											1	2	2.5	3	4	5
22,5 x 22,5 x 10	mit  NEUHEIT		✓	grau	225	6,15	26	20	8	m ²	19,95 €	2,10	2,80	3,55	4,15	5,20	6,50

 **SAFE**

Besonders widerstandsfähig gegen Zug- und Scherkräfte
Verzahnende Verbundwirkung

 **INFO**

- Randsteine auf Anfrage (1 Palette Randsteine = 128 große & 144 kleine Anfänger)

Zulagen









	✓	eingefärbt	einfarbig (anthrazit oder rot)	2,20 €
--	---	------------	--------------------------------	--------

Zeichnungen



Alle Preise zuzüglich gesetzl. Mehrwertsteuer

Alle Angaben ohne Gewähr!
Weitere Farben und Ausführungen auf Anfrage

Spezialpflaster		Delkenheim	Frickhofen	Ausführung	kg/m ²	m ² /Palette	Stk/m ²	Stk/Lage	Lagen/Palette	Einheit	Ab-Werk Preis/ Einheit	Frachtzonen EUR/Einheit					
Format in cm (Länge x Breite x Höhe)	Fase											1	2	2.5	3	4	5
		15 km	30 km	45 km	60 km	90 km	120 km										
16 x 16 x 10	mit 	✓		blau-basalt	225	6,22	36	28	8	Stk.	a. Anfrage						
16 x 24 x 10	mit 	✓		blau-basalt	225	6,67	24	19 ^[1]	8	Stk.	a. Anfrage						
16 x 16 x 12	mit 	✓		blau-basalt	270	4,67	36	28	6	Stk.	a. Anfrage						
16 x 24 x 12	mit 	✓		blau-basalt	270	5,00	24	20	6	Stk.	a. Anfrage						
16 x 16 x 14	mit 	✓	✓	blau-basalt	315	3,89	36	28	5	Stk.	a. Anfrage						
16 x 24 x 14	mit 	✓	✓	blau-basalt	315	4,17	24	20	5	Stk.	a. Anfrage						
12 x 16 x 14	mit 	✓	✓	blau-basalt	315	3,65	48	35	5	Stk.	a. Anfrage						
12 x 24 x 14	mit 	✓		blau-basalt	315	3,91	32	25	5	Stk.	a. Anfrage						



INFO

- unser Klassiker für den Gleisbau
- Gleiszonenspflaster mit aufgerauter Spezialoberfläche
- ^[1] zusätzlich 2 Halbsteine pro Lage

weitere Farben

✓		für alle Formate	granit-rot	a. Anfrage
---	--	------------------	------------	------------

Sechskant-Vollverbund

Sechskant-Vollverbund		Delkenheim	Frickhofen	Ausführung	kg/m ²	m ² /Palette	Stk/m ²	Stk/Lage	Lagen/Palette	Einheit	Ab-Werk Preis/ Einheit	Frachtzonen EUR/Einheit					
Format in cm (Länge x Breite x Höhe)	Fase											1	2	2.5	3	4	5
		15 km	30 km	45 km	60 km	90 km	120 km										
25 x 14,5 x 8	mit 	✓		grau	180	8,89	18	20	8	m ²	17,85 €	1,65	2,20	2,85	3,35	4,15	5,20
25 x 14,5 x 10	mit 	✓		grau	225	7,78	18	20	7	m ²	20,80 €	2,10	2,80	3,55	4,15	5,20	6,50

INFO

- auch als Ökostein erhältlich (siehe Seite 25)
- Anfangssteine und halbe Steine  auf Anfrage
- pro laufenden Meter Rand benötigt man entweder 4 Anfangssteine oder 2,2 halbe Steine.

Zulagen

✓		eingefärbt	einfarbig (anthrazit)	2,20 €
---	--	------------	-----------------------	--------

Zeichnungen

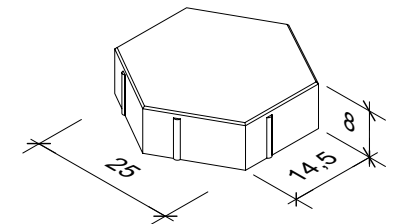

Spezialpflaster
Sechskant-Vollverbund

10





gültig ab
März 2023

gültig ab
März 2023

Verona

NEUHEIT

11

Verona		Delkenheim	Frickhöfen	Ausführung	kg/ m ²	m ² / Palette	Stk/ m ²	Stk/ Lage	Lagen/ Palette	Einheit	Ab-Werk Preis/ Einheit	Frachtzonen EUR/Einheit					
Format in cm (Länge x Breite x Höhe)	Fase											1	2	2.5	3	4	5
13/20/26 x 20 x 6	 mini		✓	montana chiaro	135	7,06	25,5	18	10	m ²	22,60 €	15 km 1,25	30 km 1,65	45 km 2,15	60 km 2,50	90 km 3,15	120 km 3,90
13/20/26 x 20 x 8	 mini	✓	✓	montana chiaro	180	5,65	25,5	18	8	m ²	24,00 €	15 km 1,65	30 km 2,20	45 km 2,85	60 km 3,35	90 km 4,15	120 km 5,20
13/20/26 x 20 x 10	 mini		✓	montana chiaro	225	5,65	25,5	18	8	m ²	26,70 €	15 km 2,10	30 km 2,80	45 km 3,55	60 km 4,15	90 km 5,20	120 km 6,50
13/20/26 x 20 x 12	 mini		✓	montana chiaro	270	4,23	25,5	18	6	m ²	30,60 €	15 km 2,50	30 km 3,35	45 km 4,30	60 km 5,00	90 km 6,25	120 km 7,80

i INFO

- 3 verschiedene Steingrößen werden lagenweise gemischt angeliefert:
- 7 Steine 26x20 (a)
- 4 Steine 20x20 (b)
- 7 Steine 13x20 (c)
- maschinenverlegbar

Lagenbesatz

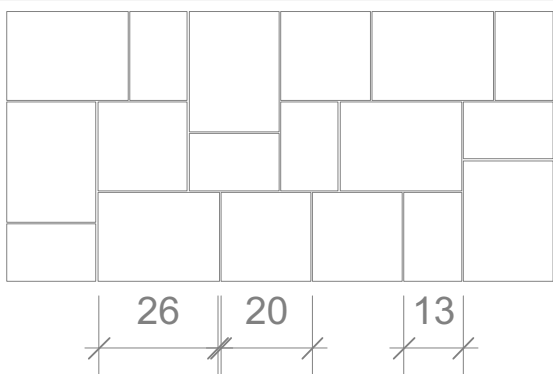

Zulagen

✓	✓	elbsandstein	0,00 €
✓	✓	ice-braun	0,00 €
✓	✓	ice-grau	0,00 €
	✓	siena sunset (nur 8er Pflaster)	0,00 €
	✓	vinaccio (nur 8er Pflaster)	0,00 €
	✓	indigo (nur 8er Pflaster)	0,00 €

NEUHEIT

i Ihre Farbe nicht dabei? - Auf Anfrage weitere Farben auf Seite 83-86.

Zeichnungen

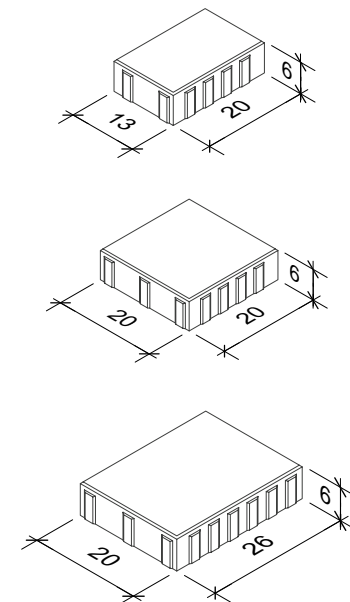

Alle Preise zuzüglich gesetzl. Mehrwertsteuer

Alle Angaben ohne Gewähr!
Weitere Farben und Ausführungen auf Anfrage

Uptown Lane SAFE		Delkenheim	Frückhofen	Ausführung	kg/ m ²	m ² / Palette	Stk/ m ²	Stk/ Lage	Lagen/ Palette	Einheit	Ab-Werk Preis/ Einheit	Frachtzonen EUR/Einheit					
Format in cm (Länge x Breite x Höhe)	Fase											1	2	2.5	3	4	5
52 / 40 / 32 x 12 x 8	mini		✓	grau	180	6,35	15,12	12	8	m ²	19,60 €	15 km	30 km	45 km	60 km	90 km	120 km
52 / 40 / 32 x 20 x 8												1,65	2,20	2,85	3,35	4,15	5,20

NEUHEIT 

INFO

- 6 verschiedene Steingrößen werden lagenweise gemischt angeliefert (siehe Lagenbesatz)

SAFE

Besonders widerstandsfähig gegen Zug- und Scherkräfte
Verzahnende Verbundwirkung

Lagenbesatz

Zulagen

✓	eingefärbt	anthrazit	2,20 €
✓		nordic grau	NEUHEIT 2,20 €
✓		icegrau	4,40 €
✓		montana chiaro	4,40 €
✓		indigo	NEUHEIT 4,40 €
✓	feingestrahlt	basalt 1/3	6,00 €
✓		grandulin grau	7,50 €
✓	kugelgestrahlt	graphit dunkel	9,50 €
✓		grandulin grau	12,50 €

 Ihre Farbe nicht dabei? - **Auf Anfrage weitere Farben auf Seite 83-86.**

gültig ab
März 2023

Kreisplaster

13

Kreisplaster		Delkenheim	Frickhofen	Ausführung	kg/ m ²	m ² / Stk		kg/ Stk	Einheit	Ab-Werk Preis/ Einheit	Frachtzonen EUR/Einheit					
Format in cm (Durchmesser x Höhe)	Fase										1	2	2.5	3	4	5
Ø 210,6 x 8	mit 	✓		grau	180	3,48		625	Stk	187,60 €	8,35	11,10	14,30	16,65	20,85	26,05

i INFO

- Abnahme komplett als Stück inkl. Mittelstein

Verlegebeispiel

210,6

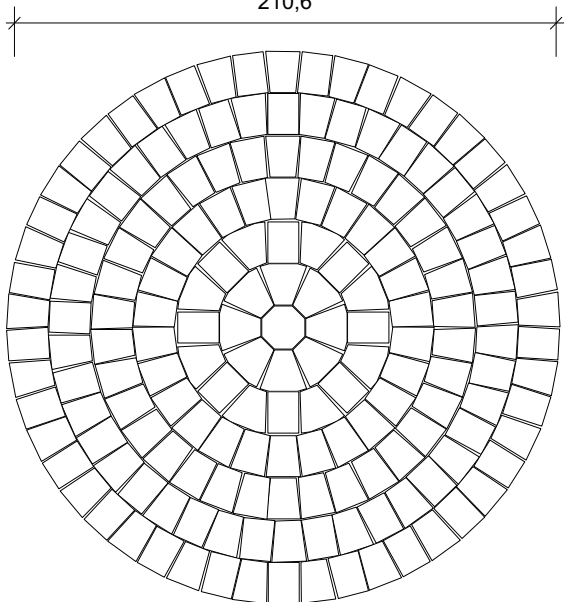

Zulagen

✓		einfarbig (anthrazit, rot oder braun)	6,80 €
✓		eingefärbt antik (braun/schwarz/braun)	10,15 €
✓		eingefärbt herbstlaub (gelb/braun/rot)	11,85 €

Alle Preise zuzüglich gesetzl. Mehrwertsteuer

Alle Angaben ohne Gewähr!
Weitere Farben und Ausführungen auf Anfrage

City Lane SAFE		Delkenheim	Frickhofen	Ausführung	kg/ m ²	m ² / Palette	Stk/ m ²	Stk/ Lage	Lagen/ Palette	Einheit	Ab-Werk Preis/ Einheit	Frachtzonen EUR/Einheit					
Format in cm (Länge x Breite x Höhe)	Fase											1	2	2.5	3	4	5
26 / 32 x 26 x 8 14 / 20 / 26 / 32 x 20 x 8	mini		✓	grau	180	6,19	18,09	14	8	m ²	19,60 €	15 km	30 km	45 km	60 km	90 km	120 km
												1,65	2,20	2,85	3,35	4,15	5,20

INFO

- 6 verschiedene Steingrößen werden lagenweise gemischt angeliefert (siehe Lagenbesatz)
- maschinenverlegbar

SAFE

Besonders widerstandsfähig gegen Zug- und Scherkräfte
Verzahnende Verbundwirkung

Lagenbesatz

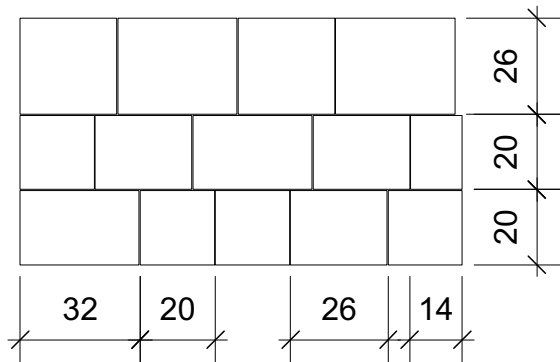

Zulagen

✓	eingefärbt	anthrazit	2,20 €
✓		montana chiaro	4,40 €
✓		icegrau	4,40 €
✓	feingestrahlt	basalt 1/3	6,00 €
✓		grandulin grau	7,50 €
✓	kugelgestrahlt	graphit dunkel	9,50 €
✓		basalt 1/3	12,50 €
✓		grandulin grau	12,50 €

INFO Ihre Farbe nicht dabei? - **Auf Anfrage weitere Farben auf Seite 83-86.**

gültig ab
März 2023

Alte Gasse

15

Alte Gasse

Format in cm (Länge x Breite x Höhe)

Fase

Delkenheim

Frickhöfen

Ausführung

kg/
m²

m²/
Palette

Stk/
m²

Stk/
Lage

Lagen/
Palette

Einheit

Ab-Werk
Preis/
Einheit

Frachtzonen EUR/Einheit

14/21/28 x 14 x 8



mit ^[1]

✓

grau

180

5,64

34,04

24

8

m²

19,60 €

1,65

2,20

2,85

3,35

4,15

5,20

i INFO

- 3 verschiedene Steingrößen werden lagenweise gemischt angeliefert (siehe Lagenbesatz)
- ^[1] unregelmäßig gewellte Kante

Zulagen

✓		einfarbig (anthrazit, rot oder braun)	2,20 €
✓		eingefärbt antik (braun/schwarz/braun)	4,40 €
✓		herbstlaub (gelb/braun/rot)	4,40 €

Lagenbesatz



Alle Preise zuzüglich gesetzl. Mehrwertsteuer

Alle Angaben ohne Gewähr!
Weitere Farben und Ausführungen auf Anfrage

Dompflaster Mehrgrößen		Delkenheim	Frickhofen	Ausführung	kg/m ²	m ² /Palette	Stk/m ²	Stk/Lage	Lagen/Palette	Einheit	Ab-Werk Preis/ Einheit	Frachtzonen EUR/Einheit					
												1	2	2.5	3	4	5
Format in cm (Länge x Breite x Höhe)	Fase											15 km	30 km	45 km	60 km	90 km	120 km
11/14/17/21 x 14 x 8	mit		✓	grau	180	5,33	45,03	30	8	m ²	19,60 €	1,65	2,20	2,85	3,35	4,15	5,20
11/14/17/21 x 14 x 10	mit		✓	grau	225	5,33	45,03	30	8	m ²	23,50 €	2,10	2,80	3,55	4,15	5,20	6,50

NEUHEIT

INFO

- 4 verschiedene Steingrößen werden lagenweise gemischt angeliefert (siehe Lagenbesatz)
- maschinenverlegbar
- 10er Stärke ab Frühjahr 2023 verfügbar

Lagenbesatz

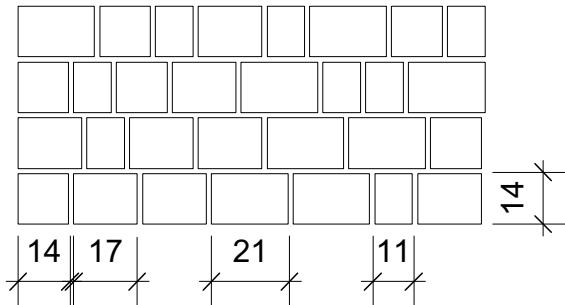

Zulagen

✓	eingefärbt	anthrazit	2,20 €
✓		antik (braun/schwarz/braun)	4,40 €
✓		terra morado (braun/schwarz/gelb)	4,40 €
✓		colorid	4,40 €
✓		multicolor	4,40 €
✓	feingestrahlt	basalt 1/3	6,00 €
✓		grandulin grau	7,50 €
✓	kugelgestrahlt	graphit dunkel	9,50 €
✓		grandulin grau	12,50 €

i Ihre Farbe nicht dabei? - **Auf Anfrage weitere Farben auf Seite 83-86.**

Zeichnungen

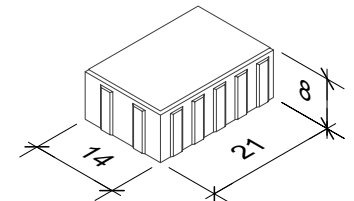
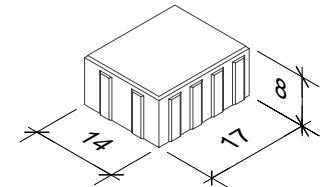
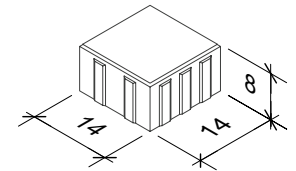
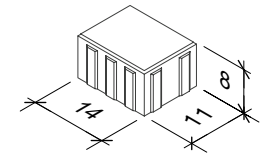

gültig ab
März 2023

Milano SAFE

17

Milano		Delkenheim	Frickhöfen	Ausführung	kg/ m ²	m ² / Palette	Stk/ m ²	Stk/ Lage	Lagen/ Palette	Einheit	Ab-Werk Preis/ Einheit	Frachtzonen EUR/Einheit					
Format in cm (Länge x Breite x Höhe)	Fase											1	2	2.5	3	4	5
12 x 16 x 8 ^[2]	gekollert	✓	grau	180	5,38	52	35	8	m ²	20,50 €	1,65	2,20	2,85	3,35	4,15	5,20	
16 x 16 x 8 ^[2]	gekollert	✓	grau	180	5,74	39	28	8	m ²	20,50 €	1,65	2,20	2,85	3,35	4,15	5,20	
16 x 24 x 8 ^[1]	gekollert	✓	grau	180	6,15	26	20	8	m ²	20,50 €	1,65	2,20	2,85	3,35	4,15	5,20	
12 x 16 x 10	gekollert	✓	grau	225	6,15	52	35	8	m ²	23,45 €	2,10	2,80	3,55	4,15	5,20	6,50	
16 x 16 x 10	gekollert	✓	grau	225	5,74	39	28	8	m ²	23,45 €	2,10	2,80	3,55	4,15	5,20	6,50	
16 x 24 x 10	gekollert	✓	grau	225	6,15	26	20	8	m ²	23,45 €	2,10	2,80	3,55	4,15	5,20	6,50	

i INFO

- gekollertes Material wird **grundsätzlich gekippt angeliefert**, gegen einen Aufpreis kann es nach Bestellung auch palettiert  geliefert werden
- Aufpreis: Stärke 8cm : 5,50 € pro m² (netto)
Stärke 10cm : 6,50 € pro m² (netto)
- bei Mehrgrößenverlegung empfehlen wir unser spezielles Pflastersystem Romana (siehe Seite 18)
- ^[2] **ACHTUNG:** nicht kompatibel mit 16x24x8

Zulagen

✓	eingefärbt	anthrazit	2,20 €
✓		antik (braun/schwarz/braun)	4,40 €
✓		ice-braun	4,40 €
✓		ice-grau	4,40 €
✓		montana chiaro	4,40 €
✓		terra morado (braun/schwarz/gelb)	4,40 €

Zeichnungen

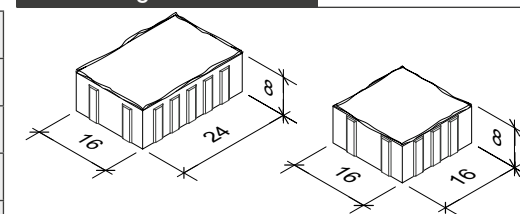

Milano SAFE

Milano SAFE		Delkenheim	Frickhöfen	Ausführung	kg/ m ²	m ² / Palette	Stk/ m ²	Stk/ Lage	Lagen/ Palette	Einheit	Ab-Werk Preis/ Einheit	Frachtzonen EUR/Einheit					
Format in cm (Länge x Breite x Höhe)	Fase											1	2	2.5	3	4	5
16 x 24 x 10	gekollert	✓	grau	225	6,15	26	20	8	m ²	23,45 €	2,10	2,80	3,55	4,15	5,20	6,50	

^[1]  **SAFE**

Besonders widerstandsfähig gegen Zug- und Scherkräfte
Verzahnende Verbundwirkung

Zulagen

✓	eingefärbt	einfarbig (anthrazit, rot oder braun)	2,20 €
✓		ice-braun	4,40 €

Zeichnungen

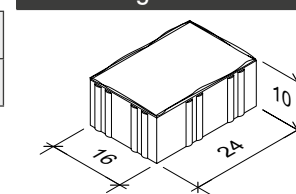

Alle Preise zuzüglich gesetzl. Mehrwertsteuer

Alle Angaben ohne Gewähr!
Weitere Farben und Ausführungen auf Anfrage



Romana		Delkenheim	Frickhofen	Ausführung	kg/ m ²	m ² / Palette	Stk/ m ²	Stk/ Lage	Lagen/ Palette	Einheit	Ab-Werk Preis/ Einheit	Frachtzonen EUR/Einheit					
Format in cm (Länge x Breite x Höhe)	Fase											1	2	2.5	3	4	5
13/20/26 x 20 x 8	gekollert		✓	montana chiaro	180	5,65	25,5	18	8	m ²	26,65 €	1,65	2,20	2,85	3,35	4,15	5,20
13/20/26 x 20 x 10	gekollert		✓	montana chiaro	225	5,65	25,5	18	8	m ²	29,35 €	2,10	2,80	3,55	4,15	5,20	6,50
13/20/26 x 20 x 12	gekollert		✓	montana chiaro	270	4,23	25,5	18	6	m ²	33,25 €	2,50	3,35	4,30	5,00	6,25	7,80

INFO

- 3 verschiedene Steingrößen werden gemischt angeliefert (siehe Lagenbesatz)
- gekollertes Material wird grundsätzlich gekippt angeliefert, gegen einen Aufpreis kann es nach Bestellung auch palettiert  geliefert werden.
- Aufpreis: Stärke 8cm : 5,50 € pro m² (netto)
Stärke 10cm : 6,50 € pro m² (netto)
Stärke 12cm : 7,50 € pro m² (netto)

Zulagen

✓	eingefärbt	elbsandstein	0,00 €
✓		ice-braun	0,00 €
✓		ice-grau	0,00 €
✓		siena sunset	0,00 €
✓		ice-grau	0,00 €
✓		vinaccio	0,00 €

Zeichnungen

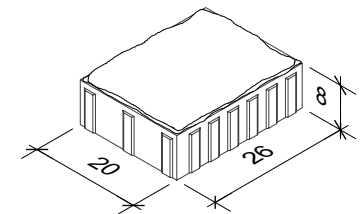
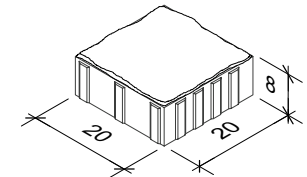
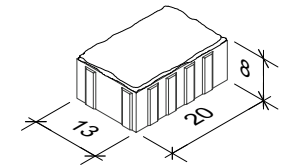

Lagenbesatz

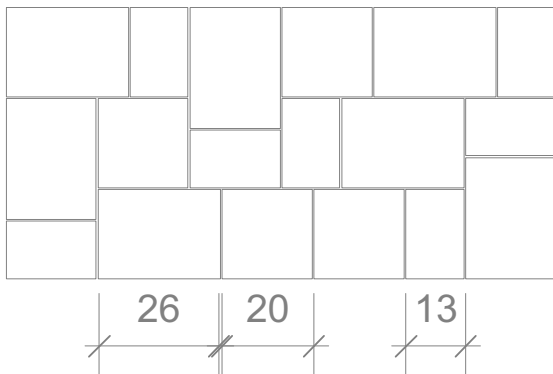

gültig ab
März 2023

Öko-Verona

19

Öko-Verona		Delkenheim	Frickhofen	Ausführung	kg/ m ²	m ² / Palette	Stk/ m ²	Stk/ Lage	Lagen/ Palette	Einheit	Ab-Werk Preis/ Einheit	Frachtzonen EUR/Einheit					
Format in cm (Länge x Breite x Höhe)	Fase											1	2	2.5	3	4	5
13/20/26 x 20 x 8	 mini		✓	grau	170	5,65	25,5	18	8	m ²	20,95 €	15 km	30 km	45 km	60 km	90 km	120 km
												1,65	2,20	2,85	3,35	4,15	5,20

i INFO

- mit 1,0 cm Fuge
- 3 verschiedene Steingrößen werden lagenweise gemischt angeliefert (siehe Lagenbesatz)

ÖKO

Zertifiziert gemäß DWA-Arbeitsblatt A138 (2005) und FGSV-Merkblatt für wasserdurchlässige Verkehrsflächen (1998)

Versickerbare Regenspende: 2990 l/(sxha)

Lagenbesatz

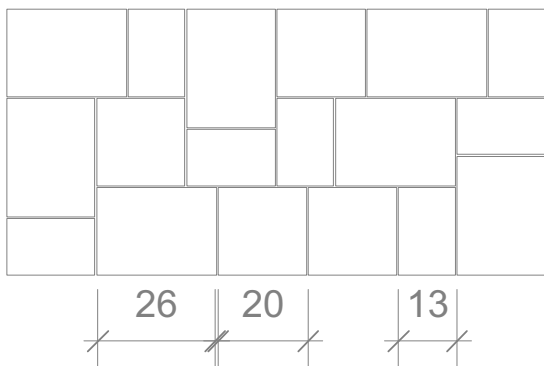

Zulagen

	✓		
	✓	anthrazit	2,20 €
	✓	elbsandstein	4,40 €
	✓	ice-grau	4,40 €
	✓	ice-braun	4,40 €
	✓	montana chiaro	4,40 €
	✓	siena sunset	4,40 €

Zeichnungen

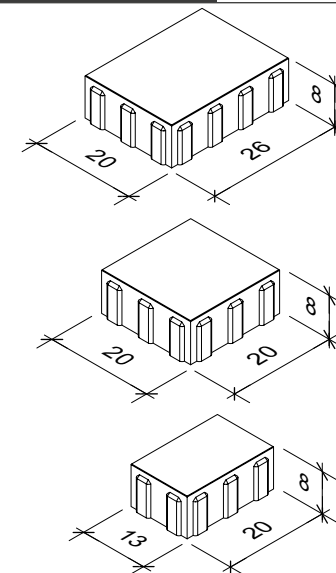

Alle Preise zuzüglich gesetzl. Mehrwertsteuer

Alle Angaben ohne Gewähr!
Weitere Farben und Ausführungen auf Anfrage

Country Lane		Delkenheim	Frickhofen	Ausführung	kg/ m ²	m ² / Palette	Stk/ m ²	Stk/ Lage	Lagen/ Palette	Einheit	Ab-Werk Preis/ Einheit	Frachtzonen EUR/Einheit					
Format in cm (Länge x Breite x Höhe)	Fase											1	2	2.5	3	4	5
17,9/18,9/20,9/24,9/29,9 x 14,3 x 8	ohne	✓	grau	170	5,69	28,12	20	8	m ²	19,85 €	15 km	30 km	45 km	60 km	90 km	120 km	
17,9/18,9/20,9/24,9/29,9 x 17,3 x 8											1,65	2,20	2,85	3,35	4,15	5,20	
17,9/18,9/20,9/24,9/29,9 x 14,3 x 10	ohne	✓	grau	215	4,27	28,12	20	6	m ²	22,80 €	15 km	30 km	45 km	60 km	90 km	120 km	
17,9/18,9/20,9/24,9/29,9 x 17,3 x 10 ^[1]											2,10	2,80	3,55	4,15	5,20	6,50	

INFO

- variabler Fugenverlauf
- 10 verschiedene Steingrößen werden lagenweise gemischt angeliefert (siehe Lagenbesatz)
- maschinenverlegbar
- ^[1]auf Anfrage auch mit Minifase erhältlich

ÖKO

Zertifiziert gemäß DWA-Arbeitsblatt A138 (2005) und FGSV-Merkblatt für wasserdurchlässige Verkehrsflächen (1998).

Versickerbare Regenspende: 3740 l/(sxha)

(Bei Fugenverfüllung mit Basaltsplitt 1/3 mm)

Zulagen

✓	eingefärbt		
✓		antik (braun/schwarz/braun)	4,40 €
✓		ice-braun	4,40 €
✓		ice-grau	4,40 €
✓		montana chiaro	4,40 €
✓		schiefergrau	4,40 €
✓		terra morado (braun/schwarz/gelb)	4,40 €

Lagenbesatz

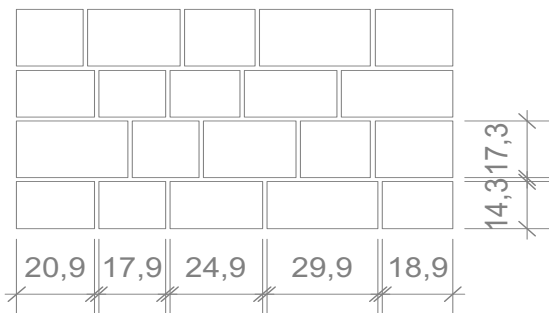

gültig ab
März 2023



Country Lane

20

gültig ab
März 2023

Öko-Toscana SAFE

21

Öko-Toscana SAFE		Delkenheim	Frickhofen	Ausführung	kg/ m ²	m ² / Palette	Stk/ m ²	Stk/ Lage	Lagen/ Palette	Einheit	Ab-Werk Preis/ Einheit	Frachtzonen EUR/Einheit					
Format in cm (Länge x Breite x Höhe)	Fase											1	2	2.5	3	4	5
16 x 24 x 8	 mini		✓	grau	170	6,15	26	20	8	m ²	19,20 €	15 km	30 km	45 km	60 km	90 km	120 km
16 x 24 x 10	 mini		✓	grau	215	6,15	26	20	8	m ²	22,15 €	15 km	30 km	45 km	60 km	90 km	120 km

i INFO

- mit 7 mm Fuge

 ÖKO

Zertifiziert gemäß DWA-Arbeitsblatt A138 (2005) und FGSV-Merkblatt für wasserdurchlässige Verkehrsflächen (1998)

Versickerbare Regenspende: 407 l/(sxha)

 SAFE

Besonders widerstandsfähig gegen Zug- und Scherkräfte

Verzahnende Verbundwirkung

Zulagen

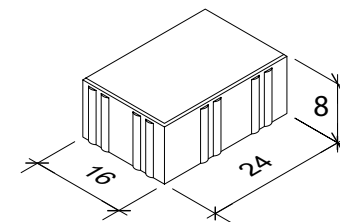

✓	eingefärbt	anthrazit	2,20 €
✓		rot oder braun	2,20 €
✓		antik (braun/schwarz/braun)	4,40 €
✓		colorid (rot/schwarz/rot)	4,40 €
✓		terra morado (braun/schwarz/gelb)	4,40 €
✓		ice-braun	4,40 €
✓		ice-grau	4,40 €
✓		feingestrahlt	basalt 1/3
✓	grandulin grau		7,50 €
✓	kugelgestrahlt	graphit dunkel, ockerbraun oder rubinrot	9,50 €
✓		basalt 1/3 oder grandulin grau	12,50 €

Zeichnungen



Alle Preise zuzüglich gesetzl. Mehrwertsteuer

Alle Angaben ohne Gewähr!
Weitere Farben und Ausführungen auf Anfrage

Öko-Rechteck SAFE		Delkenheim	Frickhofen	Ausführung	kg/ m ²	m ² / Palette	Stk/ m ²	Stk/ Lage	Lagen/ Palette	Einheit	Ab-Werk Preis/ Einheit	Frachtzonen EUR/Einheit					
Format in cm (Länge x Breite x Höhe)	Fase											1	2	2.5	3	4	5
20 x 10 x 8	mit 	✓	✓	grau	170	5,76	50	36	8	m ²	16,60 €	15 km	30 km	45 km	60 km	90 km	120 km
20 x 10 x 10	mit 	✓		grau	215	4,32	50	36	6	m ²	19,60 €	2,10	2,80	3,55	4,15	5,20	6,50

INFO

- mit 6 mm Öko-Fuge

ÖKO

Zertifiziert gemäß DWA-Arbeitsblatt A138 (2005) und FGSV-Merkblatt für wasserdurchlässige Verkehrsflächen (1998)

Versickerbare Regenspende: min. 400 l/(sxha)

SAFE

Besonders widerstandsfähig gegen Zug- und Scherkräfte

Verzahnende Verbundwirkung

Zulagen

✓	✓			
✓	✓	eingefärbt	anthrazit	2,20 €
✓	✓		rot oder braun	2,20 €
✓	✓		antik (braun/schwarz/braun)	4,40 €
✓	✓		bernstein	4,40 €
✓	✓		herbstlaub (gelb/braun/rot)	4,40 €
✓	✓		weiß	22,00 €

Zeichnungen

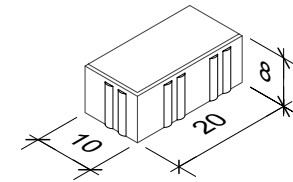

gültig ab
März 2023

Öko-Doppelverbund

23

Öko-Doppelverbund		Delkenheim	Frickhofen	Ausführung	kg/ m ²	m ² / Palette	Stk/ m ²	Stk/ Lage	Lagen/ Palette	Einheit	Ab-Werk Preis/ Einheit	Frachtzonen EUR/Einheit						
												1	2	2.5	3	4	5	
Format in cm (Länge x Breite x Höhe)		Fase										15 km	30 km	45 km	60 km	90 km	120 km	
20 x 16 x 8		mit	✓	✓	grau	170	5,33	36	24	8	m ²	16,60 €	1,65	2,20	2,85	3,35	4,15	5,20
20 x 16 x 10		mit	✓	✓	grau	215	5,33	36	24	8	m ²	19,60 €	2,10	2,80	3,55	4,15	5,20	6,50
20 x 16 x 12		mit	✓		grau	245	4,00	36	24	6	m ²	23,75 €	2,50	3,35	4,30	5,00	6,25	7,80

i INFO

- mit 1,0 cm Fuge
 - Anfangssteine und halbe Steine werden jeweils aus dem Doppelverbund-Standardprogramm geliefert
 - auf Wunsch auch verschachtelt zu 48 Stk/Lage lieferbar, dadurch ändert sich die Lagenanzahl wie folgt:
- Delkenheim: 16x20x10 → 6 Lagen/Palette
 16x20x12 → 5 Lagen/Palette
 Frickhofen: 16x20x10 → 6 Lagen/Palette

Zulagen

✓	✓	eingefärbt	anthrazit	2,20 €
✓	✓		rot oder braun	2,20 €

Zeichnungen

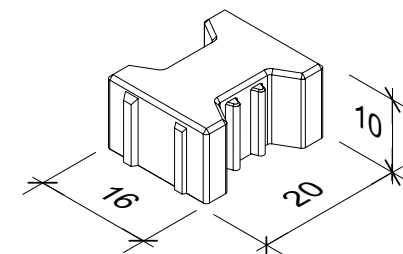

ÖKO

Zertifiziert gemäß DWA-Arbeitsblatt A138 (2005) und FGSV-Merkblatt für wasserdurchlässige Verkehrsflächen (1998)

Versickerbare Regenspende: 2490 l/(sxha)

SAFE

Besonders widerstandsfähig gegen Zug- und Scherkräfte

Verzahnende Verbundwirkung

Alle Preise zuzüglich gesetzl. Mehrwertsteuer

Alle Angaben ohne Gewähr!
 Weitere Farben und Ausführungen auf Anfrage

Öko-Großverbund		Delkenheim	Frickhofen	Ausführung	kg/ m ²	m ² / Palette	Stk/ m ²	Stk/ Lage	Lagen/ Palette	Einheit	Ab-Werk Preis/ Einheit	Frachtzonen EUR/Einheit					
Format in cm (Länge x Breite x Höhe)	Fase											1	2	2.5	3	4	5
32 x 24 x 14	 mit	✓		grau	275	3,55	15,5	11	5	m ²	30,75 €	15 km	30 km	45 km	60 km	90 km	120 km
												2,85	3,80	4,90	5,70	7,15	8,95

INFO

- mit 1,0 cm Fuge
- verdeckte vertikale Verbundwirkung
- Halbsteine und Anfänger auf Anfrage

ÖKO

Zertifiziert gemäß DWA-Arbeitsblatt A138 (2005) und FGSV-Merkblatt für wasserdurchlässige Verkehrsflächen (1998)

Versickerbare Regenspende: 3500 l/(sxha)

SAFE

Besonders widerstandsfähig gegen Zug- und Scherkräfte

Verzahnende Verbundwirkung

Zeichnungen

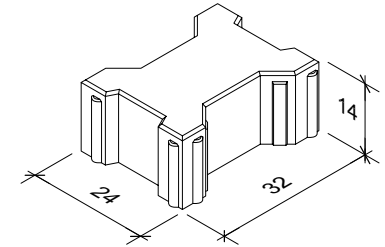

gültig ab
März 2023

Öko-Sechskant

25

Öko-Sechskant		Delkenheim	Frickhofen	Ausführung	kg/ m ²	m ² / Palette	Stk/ m ²	Stk/ Lage	Lagen/ Palette	Einheit	Ab-Werk Preis/ Einheit	Frachtzonen EUR/Einheit					
												1	2	2.5	3	4	5
Format in cm (Länge x Breite x Höhe)		Fase										15 km	30 km	45 km	60 km	90 km	120 km
25 x 14,5 x 8		mit	✓	grau	170	8,89	18	20	8	m ²	19,20 €	1,65	2,20	2,85	3,35	4,15	5,20
25 x 14,5 x 10		mit	✓	grau	215	7,78	18	20	7	m ²	22,15 €	2,10	2,80	3,55	4,15	5,20	6,50
25 x 14,5 x 12		mit	✓	grau	245	6,67	18	20	6	m ²	27,60 €	2,50	3,35	4,30	5,00	6,25	7,80

i INFO

- mit kreisförmigen Wassereinfläufen Ø 4 cm
- Anfangssteine und halbe Steine werden jeweils aus dem Sechskant-Standardprogramm geliefert
- pro laufenden Meter Rand benötigt man entweder 4 Anfangssteine oder 2,2 halbe Steine.

ÖKO

Zertifiziert gemäß DWA-Arbeitsblatt A138 (2005) und FGSV-Merkblatt für wasserdurchlässige Verkehrsflächen (1998)

Versickerbare Regenspende: 2021 l/(sxha)

Verlegebeispiel

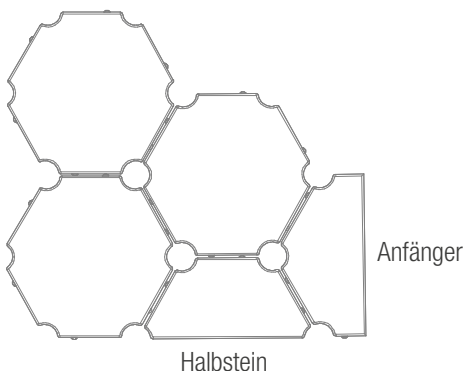

Zulagen

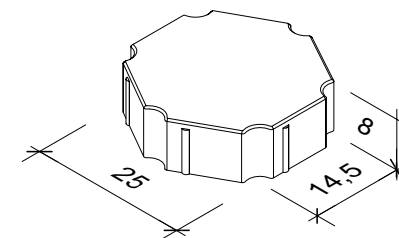

✓		eingefärbt	einfarbig (anthrazit)	2,20 €
---	--	------------	-----------------------	--------

Zeichnungen



Alle Preise zuzüglich gesetzl. Mehrwertsteuer

Alle Angaben ohne Gewähr!
Weitere Farben und Ausführungen auf Anfrage

Öko-Stabilus SAFE		Delkenheim	Frickhofen	Ausführung	kg/ m ²	m ² / Palette	Stk/ m ²	Stk/ Lage	Lagen/ Palette	Einheit	Ab-Werk Preis/ Einheit	Frachtzonen EUR/Einheit					
Format in cm (Länge x Breite x Höhe)	Fase											1	2	2.5	3	4	5
22,5 x 15 x 8	mit 	✓	✓	grau	170	5,42	29,5	20	8	m ²	17,90 €	15 km	30 km	45 km	60 km	90 km	120 km
22,5 x 15 x 10 ^[1]	mit 	✓		grau	215	5,42	29,5	20	8	m ²	20,90 €	15 km	30 km	45 km	60 km	90 km	120 km
33,75 x 15 x 8 ^[2]	mit 	✓		grau	170	5,94	21,55	16 ^[1]	8	m ²	17,90 €	15 km	30 km	45 km	60 km	90 km	120 km

INFO

- mit 1,5 cm Fuge

^[1] optional: plus 2 Stück à 11,25 x 15 x 10 je Lage

^[2] davon 4 Stück à 22,5 x 15 x 8 je Lage

ÖKO

Zertifiziert gemäß DWA-Arbeitsblatt A138 (2005) und FGSV-Merkblatt für wasserdurchlässige Verkehrsflächen (1998)

Versickerbare Regenspende: 2220 l/(sxha)

SAFE

Besonders widerstandsfähig gegen Zug- und Scherkräfte

Verzahnende Verbundwirkung

Verlegebeispiel

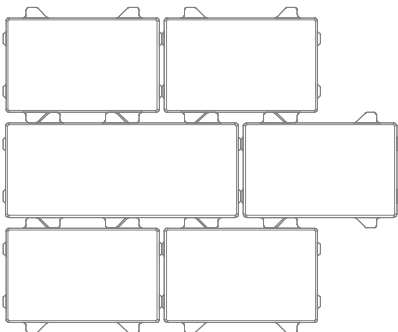

Zulagen

✓	✓	eingefärbt	einfarbig (anthrazit)	2,20 €
✓			herbstlaub (gelb/braun/rot)	4,40 €

Zeichnungen

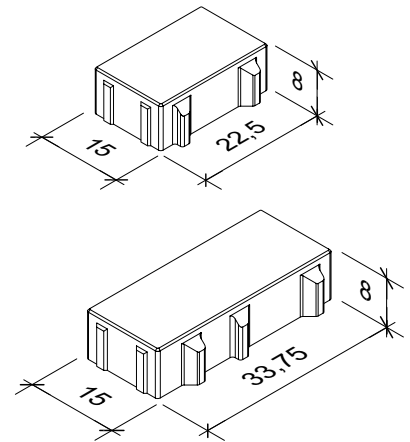

gültig ab
März 2023

Öko-
Wellenverbund

27

Öko-Wellenverbund

Format in cm (Länge x Breite x Höhe)	Fase	Delkenheim	Frickhofen	Ausführung	kg/ m ²	m ² / Palette	Stk/ m ²	Stk/ Lage	Lagen/ Palette	Einheit	Ab-Werk Preis/ Einheit	Frachtzonen EUR/Einheit					
												1	2	2.5	3	4	5
22,5 x 11,25 x 10	 mini	✓		grau	215	5,13	39	25	8	m ²	19,95 €	2,10	2,80	3,55	4,15	5,20	6,50

INFO

- mit quadratischen Wassereinfläufen (2,5 x 2,5 cm)
- Randsteine werden jeweils aus dem Wellenverbund-Standardprogramm geliefert

ÖKO

Zertifiziert gemäß DWA-Arbeitsblatt A138 (2005) und FGSV-Merkblatt für wasserdurchlässige Verkehrsflächen (1998)

Versickerbare Regenspende: 1920 l/(sxha)

SAFE

Besonders widerstandsfähig gegen Zug- und Scherkräfte

Verzahnende Verbundwirkung

Verlegebeispiel

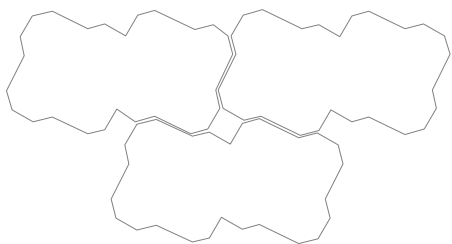

Zulagen

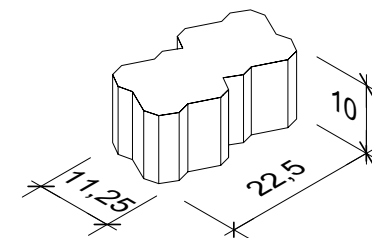

✓		eingefärbt	einfarbig (anthrazit)	2,20 €
---	--	------------	-----------------------	--------

Zeichnungen



Alle Preise zuzüglich gesetzl. Mehrwertsteuer

Alle Angaben ohne Gewähr!
Weitere Farben und Ausführungen auf Anfrage

Quadroflor SAFE		Delkenheim	Frickhofen	Ausführung	kg/ m ²	m ² / Palette	Stk/ m ²	Stk/ Lage	Lagen/ Palette	Einheit	Ab-Werk Preis/ Einheit	Frachtzonen EUR/Einheit					
Format in cm (Länge x Breite x Höhe)	Fase											1	2	2.5	3	4	5
20 x 20 x 8	mit 		✓	grau	170	4,80	25	15	8	m ²	17,25 €	15 km	30 km	45 km	60 km	90 km	120 km
20 x 20 x 10	mit 		✓	grau	215	4,80	25	15	8	m ²	20,25 €	15 km	30 km	45 km	60 km	90 km	120 km

INFO

- mit 1,0 cm Fuge

ÖKO

Zertifiziert gemäß DWA-Arbeitsblatt A138 (2005) und FGSV-Merkblatt für wasserdurchlässige Verkehrsflächen (1998)

Versickerbare Regenspende: 3340 l/(sxha)

SAFE

Besonders widerstandsfähig gegen Zug- und Scherkräfte

Verzahnende Verbundwirkung

Verlegebeispiel

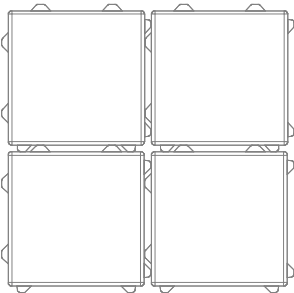

Zulagen

✓	eingefärbt	anthrazit	2,20 €
✓	feingestrahlt	basalt 1/3	6,00 €
✓		graugranit 1/3	6,00 €

Zeichnungen

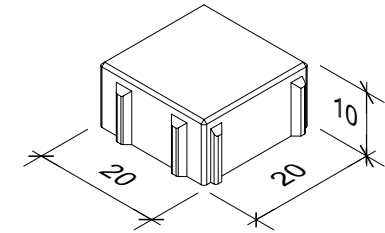



gültig ab
März 2023

Doppelverbund
Lochverbund

29

Doppelverbund Lochverbund

Format in cm (Länge x Breite x Höhe)	Fase	Delkenheim	Frickhofen	Ausführung	kg/ m ²	m ² / Palette	Stk/ m ²	Stk/ Lage	Lagen/ Palette	Einheit	Ab-Werk Preis/ Einheit	Frachtzonen EUR/Einheit					
												1	2	2.5	3	4	5
20 x 16 x 8	mit 		✓	grau	170	5,33	36	24	8	m ²	16,60 €	15 km	30 km	45 km	60 km	90 km	120 km
20 x 16 x 10	mit 		✓	grau	215	5,33	36	24	8	m ²	19,60 €	1,65	2,20	2,85	3,35	4,15	5,20

 INFO

- Anfangssteine und halbe Steine werden jeweils aus dem Doppelverbund-Standardprogramm geliefert
- Pflaster 8, 10 cm auch verschachtelt zu 48 Stk/Lage lieferbar. Änderung der Lagenanzahl: 6 Lagen / Palette 

 ÖKO

Zertifiziert gemäß DWA-Arbeitsblatt A138 (2005) und FGSV-Merkblatt für wasserdurchlässige Verkehrsflächen (1998)

Versickerbare Regenspende: 1970 l/(sxha)

 SAFE

Besonders widerstandsfähig gegen Zug- und Scherkräfte

Verzahnende Verbundwirkung

Zulagen

✓	eingefärbt anthrazit	2,20 €
---	----------------------	--------

Zeichnungen

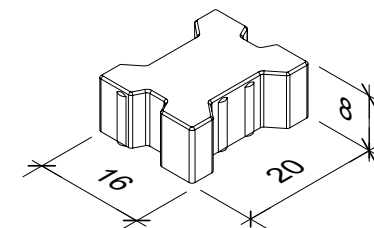

Alle Preise zuzüglich gesetzl. Mehrwertsteuer

Alle Angaben ohne Gewähr!
Weitere Farben und Ausführungen auf Anfrage

Rasenkammer		Delkenheim	Frickhofen	Ausführung	kg/m ²	m ² /Palette	Stk/m ²	Stk/Lage	Lagen/Palette	Einheit	Ab-Werk Preis/ Einheit	Frachtzonen EUR/Einheit					
Format in cm (Länge x Breite x Höhe)	Fase											1	2	2.5	3	4	5
60 x 40 x 10 (glatt)		✓	✓	grau	145	5,76	4,17	3	8	m ²	14,25 €	15 km	30 km	45 km	60 km	90 km	120 km
60 x 40 x 12 (glatt)		✓		grau	175	5,04	4,17	3	7	m ²	17,35 €	1,90	2,55	3,25	3,80	4,75	5,95
60 x 40 x 12 (erhaben)		✓		grau	175	5,04	4,17	3	7	m ²	17,35 €	1,90	2,55	3,25	3,80	4,75	5,95

INFO

- offener Kammeranteil ca. 40%

ÖKO

Zertifiziert gemäß DWA-Arbeitsblatt A138 (2005) und FGSV-Merkblatt für wasserdurchlässige Verkehrsflächen (1998)

Zeichnungen

Ausführung: glatt

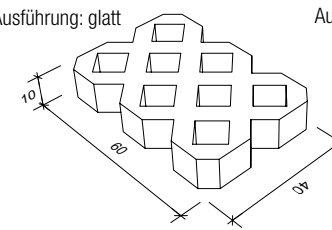

Ausführung: erhaben

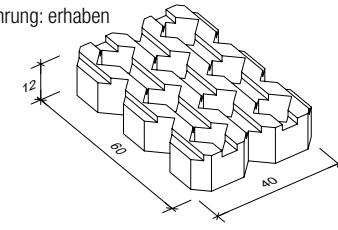

Filtersteine (Rechteck & Platten)		Delkenheim	Frickhofen	Ausführung	kg/m ²	m ² /Palette	Stk/m ²	Stk/Lage	Lagen/Palette	Einheit	Ab-Werk Preis/ Einheit	Frachtzonen EUR/Einheit						
Format in cm (Länge x Breite x Höhe)	Fase											1	2	2.5	3	4	5	
20 x 10 x 8		mit	✓	✓	grau	160	5,76	50	36	8	m ²	17,25 €	15 km	30 km	45 km	60 km	90 km	120 km
10 x 10 x 8		mit	✓	✓	grau	160	5,28	100	66	8	m ²	17,25 €	1,65	2,20	2,85	3,35	4,15	5,20
20 x 20 x 8 (Pflasterplatte)		mit	✓	✓	grau	160	5,76	25	18	8	m ²	17,90 €	1,65	2,20	2,85	3,35	4,15	5,20

Filter

Vorsatz gefertigt mit filterfeinem Material 1/3 mm, dadurch ist der Filterstein wasserdurchlässig

Filtersteine sind nicht tausalzbeständig!

Versickerbare Regenspende: 270 l/(sxha)

Filtersteine nach RiLi WD Beton

Zulagen

✓	✓	eingefärbt	einfarbig (anthrazit oder rot)	2,20 €
✓			herbstlaub (gelb/braun/rot) (nur Rechteck)	4,40 €
	✓	feingestrahlt	basalt 1/3 (nur Rechteck)	6,00 €
	✓		weißgranit 1/3	7,50 €

Zeichnungen

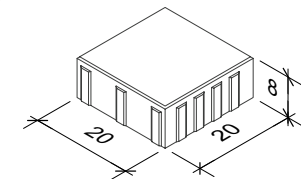
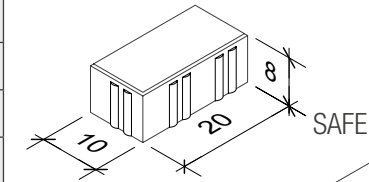

SAFE

Besonders widerstandsfähig gegen Zug- und Scherkräfte

Verzahnende Verbundwirkung

gültig ab
März 2023

Rasenkammer
Filtersteine

30

gültig ab
März 2023

Betonplatten Lana

NEUHEIT

31

Betonplatten 30 x 30		Delkenheim	Frickhofen	Ausführung	kg/ m ²	m ² / Palette	Stk/ m ²	Stk/ Lage	Lagen/ Palette	Einheit	Ab-Werk Preis/ Einheit	Frachtzonen EUR/Einheit					
Format in cm (Länge x Breite x Höhe)	Fase											1	2	2.5	3	4	5
30 x 30 x 8	mit	✓	✓	grau	180	5,76	11,11	8	8	m ²	15,90 €	15 km	30 km	45 km	60 km	90 km	120 km
												1,65	2,20	2,85	3,35	4,15	5,20

i INFO
- mit Dübelnocken

HP2 SurfaceProtect-HP2
Hydrophobierender Schutzfilm auf der Betonoberfläche
beschichtete Oberfläche

Zulagen		Delkenheim	Frickhofen	Ausführung	kg/ m ²	m ² / Palette	Stk/ m ²	Stk/ Lage	Lagen/ Palette	Einheit	Ab-Werk Preis/ Einheit
✓	✓										
✓	✓			eingefärbt	anthrazit						2,20 €
	✓			feingestrahlt	basalt 1/3						6,00 €
	✓				grandulin grau						7,50 €
	✓				dolomit hell						7,50 €
	✓			kugelgestrahlt	graphit dunkel						9,50 €
	✓				basalt 1/3						12,50 €
	✓				grandulin grau						12,50 €
	✓				dolomit hell						12,50 €
✓	✓			beschichtet	SurfaceProtect-HP2						8,50 €

Zeichnungen

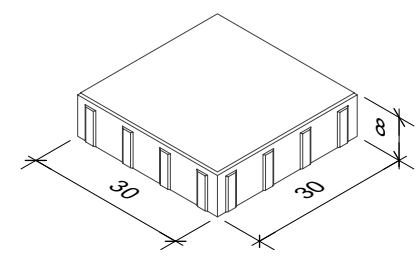

i Ihre Farbe nicht dabei? - Auf Anfrage weitere Farben auf Seite 83-86.

Betonplatten Lana		Delkenheim	Frickhofen	Ausführung	kg/ m ²	m ² / Palette	Stk/ m ²	Stk/ Lage	Lagen/ Palette	Einheit	Ab-Werk Preis/ Einheit	Frachtzonen EUR/Einheit					
Format in cm (Länge x Breite x Höhe)	Fase											1	2	2.5	3	4	5
30 x 15 x 8	mit		✓	grandulin grau fg	180	5,76	22,22	16	8	m ²	21,95 €	15 km	30 km	45 km	60 km	90 km	120 km
												1,65	2,20	2,85	3,35	4,15	5,20

i INFO
- mit Dübelnocken

Zulagen		Delkenheim	Frickhofen	Ausführung	kg/ m ²	m ² / Palette	Stk/ m ²	Stk/ Lage	Lagen/ Palette	Einheit	Ab-Werk Preis/ Einheit
	✓										

Zeichnungen

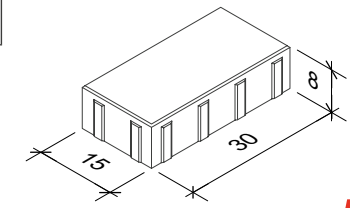

Alle Preise zuzüglich gesetzl. Mehrwertsteuer

Alle Angaben ohne Gewähr!
Weitere Farben und Ausführungen auf Anfrage



Betonplatten SAFE		Delkenheim	Frückhofen	Ausführung	kg/ m ²	m ² / Palette	Stk/ m ²	Stk/ Lage	Lagen/ Palette	Einheit	Ab-Werk Preis/ Einheit	Frachtzonen EUR/Einheit					
Format in cm (Länge x Breite x Höhe)	Fase											1	2	2.5	3	4	5
40 x 40 x 6	 mini		✓	grau	135	10,56	6,25	6	11	m ²	14,70 €	15 km	30 km	45 km	60 km	90 km	120 km
												1,25	1,65	2,15	2,50	3,15	3,90

INFO

- halbe Platten auf Anfrage
- auch mit normaler Fase erhältlich

SAFE

Besonders widerstandsfähig gegen Zug- und Scherkräfte
Verzahnende Verbundwirkung

HP2 SurfaceProtect-HP2

Hydrophobierender Schutzfilm auf der Betonoberfläche
beschichtete Oberfläche

Zulagen

✓		raubeton 1/3 oder 2/5	1,00 €
✓		anthrazit	2,20 €
✓	eingefärbt	montana chiaro	4,40 €
✓		ice-braun	4,40 €
✓		ice-grau	4,40 €
✓	feingestrahlt	basalt 1/3	6,00 €
✓		grandulin grau	7,50 €
✓		dolomit hell	7,50 €
✓	kugelgestrahlt	graphit dunkel	9,50 €
✓		basalt 1/3	12,50 €
✓		grandulin grau	12,50 €
✓		dolomit hell	12,50 €
✓	beschichtet	SurfaceProtect-HP2	8,50 €

Zeichnungen

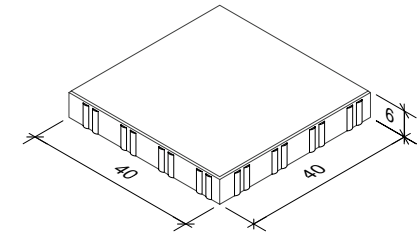

INFO Ihre Farbe nicht dabei? - **Auf Anfrage weitere Farben auf Seite 83-86.**

gültig ab
März 2023

Betonplatten SAFE

33

Betonplatten SAFE		Delkenheim	Frickhöfen	Ausführung	kg/ m ²	m ² / Palette	Stk/ m ²	Stk/ Lage	Lagen/ Palette	Einheit	Ab-Werk Preis/ Einheit	Frachtzonen EUR/Einheit					
												1	2	2.5	3	4	5
Format in cm (Länge x Breite x Höhe)	Fase											15 km	30 km	45 km	60 km	90 km	120 km
40 x 40 x 10	mini	✓		grau	225	6,72	6,25	6	7	m ²	19,75 €	2,10	2,80	3,55	4,15	5,20	6,50
60 x 40 x 10	mini	✓		grau	225	6,72	4,17	4	7	m ²	19,75 €	2,10	2,80	3,55	4,15	5,20	6,50
Diagonalstein 56,5 x 40 x 10 (für Platten 40 x 40 und 60 x 40 cm)	mini	✓		grau	225	6,72	12,5	12	7	m ²	28,55 €	2,10	2,80	3,55	4,15	5,20	6,50

i INFO

- durch das hohe Einzelgewicht der Platten ist bei der Verlegung ein geeignetes Handlings-/ Hebesystem erforderlich, um Beschädigungen der Oberfläche zu vermeiden.

SAFE

Besonders widerstandsfähig gegen Zug- und Scherkräfte
Verzahnende Verbundwirkung

SurfaceProtect-HP2

Hydrophobierender Schutzfilm auf der Betonoberfläche
beschichtete Oberfläche

AirFilter

Lufreinigung durch Schadstoffbindung am Stein
photokatalytischer Vorsatzbeton

Zulagen

✓		eingefärbt	raubeton 1/3	1,00 €
✓			anthrazit	2,20 €
✓			anthrazit rau 1/3	3,20 €
✓		beschichtet	SurfaceProtect-HP2	8,50 €
✓		photokatalytisch	AirFilter	auf Anfrage



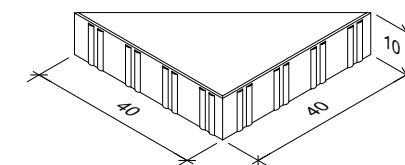
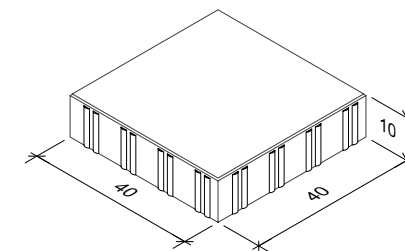





Zeichnungen



i Ihre Farbe nicht dabei? - **Auf Anfrage weitere Farben auf Seite 83-86.**

Alle Preise zuzüglich gesetzl. Mehrwertsteuer

Alle Angaben ohne Gewähr!
Weitere Farben und Ausführungen auf Anfrage

Betonplatten		Delkenheim	Frückhofen	Ausführung	kg/m ²	m ² /Palette	Stk/m ²	Stk/Lage	Lagen/Palette	Einheit	Ab-Werk Preis/ Einheit	Frachtzonen EUR/Einheit					
Format in cm (Länge x Breite x Höhe)	Fase											1	2	2.5	3	4	5
40 x 40 x 8 ^[1]	mit 		✓	grau	180	7,68	6,25	6	8	m ²	17,85 €	15 km	30 km	45 km	60 km	90 km	120 km
40 x 40 x 10	mit 		✓	grau	225	6,72	6,25	6	7	m ²	19,00 €	2,10	2,80	3,55	4,15	5,20	6,50
40 x 20 x 10	mit 		✓	grau	225	5,04	12,50	9	7	m ²	19,00 €	2,10	2,80	3,55	4,15	5,20	6,50
40 x 40 x 12	mit 		✓	grau	270	5,76	6,25	6	6	m ²	24,20 €	2,50	3,35	4,30	5,00	6,25	7,80
50 x 50 x 8	mit 		✓	grau	180	5,00	4,00	2	10	m ²	19,00 €	1,65	2,20	2,85	3,35	4,15	5,20
60 x 40 x 8 ^[1]	mit 		✓	grau	180	7,67	4,17	4	8	m ²	17,85 €	1,65	2,20	2,85	3,35	4,15	5,20
60 x 40 x 10	mit 		✓	grau	225	6,71	4,17	4	7	m ²	19,00 €	2,10	2,80	3,55	4,15	5,20	6,50
60 x 40 x 12	mit 		✓	grau	270	5,76	4,17	4	6	m ²	24,20 €	2,50	3,35	4,30	5,00	6,25	7,80

i INFO

- halbe Platten auf Anfrage
- passende Bischofsmützen für die Diagonalverlegung zu den Platten 40x40 finden Sie auf Seite 6
- durch das hohe Einzelgewicht der Platten ist bei der Verlegung ein geeignetes Handlings-/ Hebesystem erforderlich, um Beschädigungen der Oberfläche zu vermeiden.

^[1] auf Anfrage auch ohne Fase erhältlich

Zulagen

✓	eingefärbt	raubeton 1/3 oder 2/5	1,00 €
✓		anthrazit	2,20 €
✓		ice-grau	4,40 €
✓	feingestrahlt	basalt 1/3	6,00 €
✓		graugranit 1/3	6,00 €
✓	kugelgestrahlt	graphit dunkel	9,50 €
✓		graugranit 1/3	12,50 €
✓		basalt 1/3	12,50 €

i Ihre Farbe nicht dabei? - Auf Anfrage weitere Farben auf Seite 83-86.

Zeichnungen

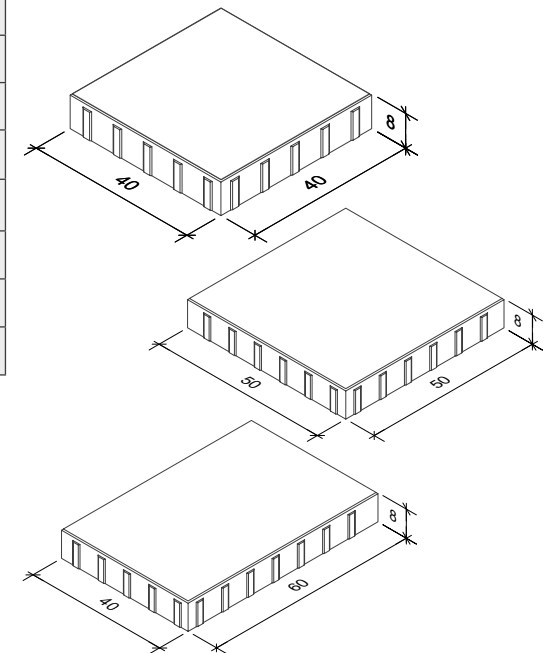

gültig ab
März 2023

Betonplatten

35

Betonplatten		Delkenheim	Frickhofen	Ausführung	kg/ m ²	m ² / Palette	Stk/ m ²	Stk/ Lage	Lagen/ Palette	Einheit	Ab-Werk Preis/ Einheit	Frachtzonen EUR/Einheit					
												1	2	2.5	3	4	5
Format in cm (Länge x Breite x Höhe)	Fase											15 km	30 km	45 km	60 km	90 km	120 km
60 x 60 x 10	 mini		✓	grau	225	4,32	2,78	2	6	m ²	24,50 €	2,10	2,80	3,55	4,15	5,20	6,50

i INFO

- durch das hohe Einzelgewicht der Platten ist bei der Verlegung ein geeignetes Handlings-/ Hebesystem erforderlich, um Beschädigungen der Oberfläche zu vermeiden.

 **SurfaceProtect-HP2**

Hydrophobierender Schutzfilm auf der Betonoberfläche
beschichtete Oberfläche

Zulagen

✓	eingefärbt	anthrazit	2,20 €
✓		ice-grau	4,40 €
✓	kugelgestrahlt	graphit dunkel	9,50 €
✓		grandulin grau	12,50 €
✓		grandulin 84	12,50 €
✓	beschichtet	SurfaceProtect-HP2	8,50 €



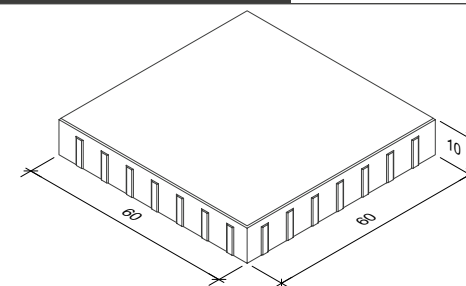

Zeichnungen



i Ihre Farbe nicht dabei? - **Auf Anfrage weitere Farben auf Seite 83-86.**

Alle Preise zuzüglich gesetzl. Mehrwertsteuer

Alle Angaben ohne Gewähr!
Weitere Farben und Ausführungen auf Anfrage

Jumbo XXL Platten		Delkenheim	Frückhofen	Ausführung	kg/ m ²	m ² / Palette	Stk/ m ²	Stk/ Lage	Lagen/ Palette	Einheit	Ab-Werk Preis/ Einheit	Frachtzonen EUR/Einheit					
Format in cm (Länge x Breite x Höhe)	Fase											1	2	2.5	3	4	5
20 x 20 x 14	 mini		✓	grau	315	3,60	25,00	18	5	m ²	31,50 €	3,10	4,10	5,25	6,15	7,70	9,60
20 x 40 x 14	 mini		✓	grau	315	4,80	12,50	12	5	m ²	31,50 €	3,10	4,10	5,25	6,15	7,70	9,60
40 x 40 x 14	 mini		✓	grau	315	4,80	6,25	6	5	m ²	31,50 €	3,10	4,10	5,25	6,15	7,70	9,60
60 x 40 x 14	 mini		✓	grau	315	4,80	4,17	4	5	m ²	31,50 €	3,10	4,10	5,25	6,15	7,70	9,60

INFO

- durch das hohe Einzelgewicht der Platten ist bei der Verlegung ein geeignetes Handlings-/ Hebesystem erforderlich, um Beschädigungen der Oberfläche zu vermeiden.

Zulagen

✓	eingefärbt	anthrazit	2,20 €
✓	kugelgestrahlt	graphit dunkel	9,50 €
✓		grandulin grau	12,50 €
✓		grandulin 84	12,50 €

 Ihre Farbe nicht dabei? - Auf Anfrage weitere Farben auf Seite 83-86.

Zeichnungen

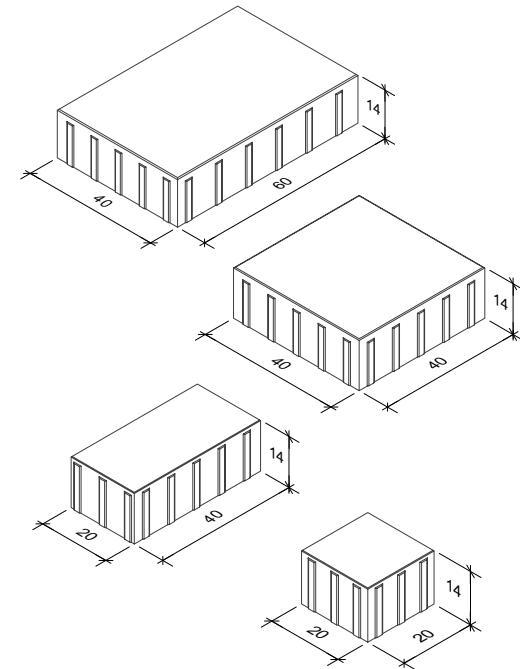

gültig ab
März 2023

Stele

37

Stele		Delkenheim	Frickhofen	Ausführung	kg/ Stk				Einheit	Ab-Werk Preis/ Einheit	Frachtzonen EUR/Einheit					
Format in cm (Länge x Breite x Höhe)	Fase										1	2	2.5	3	4	5
40 x 10 x 60			✓	kugelgestrahlt graphit dunkel graugranit 1/3	60				Stk	134,95 €	1,10	1,50	1,90	2,25	2,80	3,50
40 x 10 x 80			✓		80				Stk	145,20 €	1,50	2,00	2,55	3,00	3,70	4,65
40 x 10 x 100			✓		100				Stk	158,25 €	1,85	2,50	3,20	3,70	4,65	5,80
40 x 10 x 120			✓		120				Stk	190,30 €	2,25	3,00	3,85	4,45	5,60	7,00
40 x 10 x 140			✓		140				Stk	222,85 €	2,60	3,45	4,45	5,20	6,50	8,15
40 x 10 x 160			✓		160				Stk	246,25 €	3,00	3,95	5,10	5,95	7,45	9,30
40 x 10 x 180			✓		180				Stk	278,60 €	3,35	4,45	5,75	6,70	8,35	10,45
40 x 10 x 200			✓		200				Stk	310,20 €	3,70	4,95	6,40	7,45	9,30	11,65



INFO





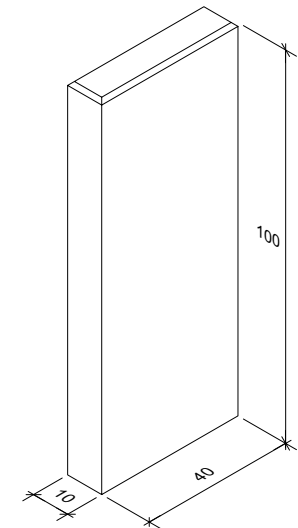

- mit konstruktiver Bewehrung

Zeichnungen



Alle Preise zuzüglich gesetzl. Mehrwertsteuer

Alle Angaben ohne Gewähr!
Weitere Farben und Ausführungen auf Anfrage

Rechteck-Palisaden		Delkenheim	Frückhofen	Ausführung	kg/ Stk	lfdm/ Palette	Stk/ lfdm	Stk/ Lage	Stk/ Palette	Einheit	Ab-Werk Preis/ Einheit	Frachtzonen EUR/Einheit					
Format in cm (Länge x Breite x Höhe)	Fase											1	2	2.5	3	4	5
												15 km	30 km	45 km	60 km	90 km	120 km
18 x 12 x 40			✓	grau	19,5	17,27	5,56	48	96	Stk	8,10 €	0,36	0,48	0,62	0,73	0,91	1,13
18 x 12 x 60			✓	grau	28	8,63	5,56	16	48	Stk	12,70 €	0,52	0,69	0,89	1,04	1,30	1,63
18 x 12 x 80			✓	grau	38	5,76	5,56	8	32	Stk	20,50 €	0,70	0,95	1,20	1,40	1,75	2,20
18 x 12 x 100			✓	grau	48	5,76	5,56	8	32	Stk	27,35 €	0,90	1,20	1,55	1,80	2,25	2,80
18 x 12 x 120			✓	grau	57	4,32	5,56	8	24	Stk	45,50 €	1,05	1,40	1,80	2,10	2,65	3,30
18 x 12 x 150			✓	grau	69,5	2,88	5,56	8	16	Stk	69,95 €	1,30	1,70	2,20	2,60	3,25	4,05



INFO

- ab h = 120 cm armiert

Zulagen

✓	eingefärbt	anthrazit für 40 cm Höhe	0,40 €
✓		anthrazit für 60 cm Höhe	0,60 €
✓		anthrazit für 80 cm Höhe	0,80 €
✓		anthrazit für 100 cm Höhe	1,00 €
✓		anthrazit für 120 cm Höhe	1,20 €
✓		anthrazit für 150 cm Höhe	1,50 €

Zeichnungen

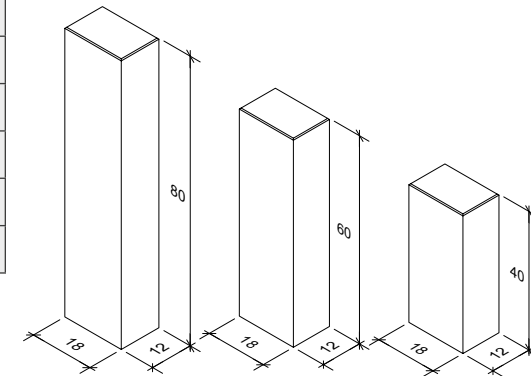

gültig ab
März 2023

Blockstufen

NEUHEIT

39

Blockstufen		Delkenheim	Frickhofen	Ausführung	kg/ Stk			Stk/ Lage	Lagen/ Palette	Einheit	Ab-Werk Preis/ Einheit	Frachtzonen EUR/Einheit					
Format in cm (Höhe x Breite x Länge)	Fase											1	2	2.5	3	4	5
15 x 33 x 100			✓	grau	123,8			3	4	Stk	28,15 €	15 km	30 km	45 km	60 km	90 km	120 km
15 x 33 x 50			✓	grau	61,9			6	4	Stk	27,00 €	0,65	0,85	1,10	1,25	1,60	2,00
15 x 33 x 80			✓	grau	99			3	4	Stk	25,95 €	1,00	1,35	1,75	2,05	2,55	3,15
15 x 33 x 120			✓	grau	148,6			2	3	Stk	35,90 €	1,50	2,05	2,60	3,05	3,80	4,75
15 x 35 x 100 ^[1]		✓		grau	130			5	2	Stk	26,80 €	1,35	1,75	2,30	2,65	3,35	4,15
15 x 35 x 50 ^[1]		✓		grau	65			10	2	Stk	15,75 €	0,65	0,90	1,15	1,35	1,65	2,10
18 x 30 x 80 ^[1]		✓		grau	108			6	2	Stk	24,20 €	1,10	1,45	1,90	2,20	2,75	3,45
18 x 33 x 100			✓	grau	148,5			3	4	Stk	34,95 €	1,50	2,05	2,60	3,05	3,80	4,75
18 x 33 x 80			✓	grau	118,8			3	4	Stk	28,60 €	1,20	1,60	2,10	2,45	3,05	3,80

NEUHEIT

i INFO

- Formate 15x33x50 und 15x33x100 auch mit Natursteinvorsatz erhältlich (kugelgestrahlt)
- Maßanfertigung ab einer Länge von 50 bis 200 cm
- ^[1] rundum gefast

Zulagen

✓	✓	eingefärbt	einfarbig (anthrazit)	2,55 €
	✓	kugelgestrahlt für 15x33x50	graphit dunkel, dolomit hell, dolomit dunkel oder grandulin grau	26,75 €
	✓	kugelgestrahlt für 15x33x80	graphit dunkel, dolomit hell, dolomit dunkel oder grandulin grau	35,75 €
	✓	kugelgestrahlt für 15x33x100	graphit dunkel, dolomit hell, dolomit dunkel oder grandulin grau	44,70 €
	✓	kugelgestrahlt für 15x33x120	graphit dunkel, dolomit hell, dolomit dunkel oder grandulin grau	53,65 €
	✓	Schnittkanten pro Kopfseite gestrahlt		14,30 €
	✓	Sondermaße pro Schnitt		26,85 €
	✓	Maßanfertigung Farbe je lfdcm		1,45 €
	✓	Maßanfertigung kugelgestrahlt je lfdcm		1,60 €

Zeichnungen

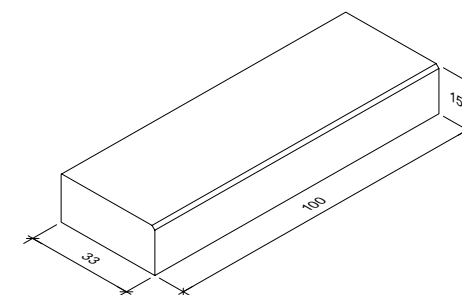

Alle Preise zuzüglich gesetzl. Mehrwertsteuer

Alle Angaben ohne Gewähr!
Weitere Farben und Ausführungen auf Anfrage

Kinderwagenrampe		Delkenheim	Frickhofen	Ausführung	kg/ Stk				Einheit	Ab-Werk Preis/ Einheit	Frachtzonen EUR/Einheit					
Format in cm (Höhe x Breite x Länge)	Fase										1	2	2.5	3	4	5
eine Rampenstufe 15 - 30 x 33 x 80 (besteht aus 1 Stück 15 x 33 x 30 und 2 Stück 6 - 21 x 30 x 25)			✓	grau	111,3				Stk	191,80 €	2,05	2,75	3,55	4,15	5,20	6,45
6 - 21 x 30 x 25			✓	grau	24,7				Stk	66,25 €	0,46	0,61	0,79	0,92	1,15	1,44

INFO

- Kinderwagenrampe nur auf Anfrage
- es werden 2 Kinderwagenrampensteine und 1 Stück Treppenstufe (15x33x30) für eine Stufe benötigt

Zeichnungen

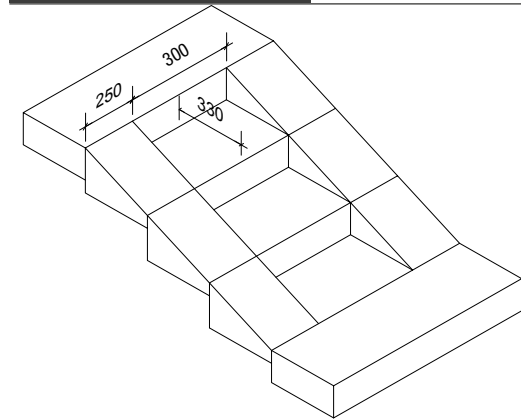

gültig ab
März 2023

Multifunktionselement

41

Multifunktionselement		Delkenheim	Frickhöfen	Ausführung	kg/ Stk	Stk/qm 20er Mauer	Stk/ Lage	Lagen/ Palette	Einheit	Ab-Werk Preis/ Einheit	Frachtzonen EUR/Einheit					
											1	2	2.5	3	4	5
Format in cm (Länge x Breite x Höhe)	Fase										15 km	30 km	45 km	60 km	90 km	120 km
30 x 20 x 15	 gekollert		✓	anthrazit	21	22,22	12	5	Stk	5,65 €	0,25	0,34	0,44	0,51	0,63	0,79



INFO

- bis 2 Lagen hoch ohne Statik freistehend hinterfüllt versetzbar.
- Für eine optimale Farbgebung muss die Mauer mit einer Breite von 15 cm versetzt werden. (Mit einer Höhe von 20 cm)

Zulagen

✓	antik (braun/schwarz/braun)	0,00 €
✓	montana chiaro	0,00 €
✓	icegrau	0,00 €

Zeichnungen

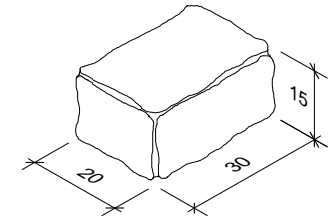

Alle Preise zuzüglich gesetzl. Mehrwertsteuer

Alle Angaben ohne Gewähr!
Weitere Farben und Ausführungen auf Anfrage

L-Stein		Delkenheim	Frickhofen	Ausführung	kg/ Stk		Stk/ Lage	Lagen/ Palette	Einheit	Ab-Werk Preis/ Einheit	Frachtzonen EUR/Einheit					
Format in cm (Höhe x Fuß x Länge)	Fase										1	2	2.5	3	4	5
50 x 30 x 37	 mit		✓	grau	58		12	2	Stk	10,80 €	0,85	1,15	1,50	1,75	2,15	2,70

INFO

- nicht armiert

Zeichnungen

8 cm Wandstärke

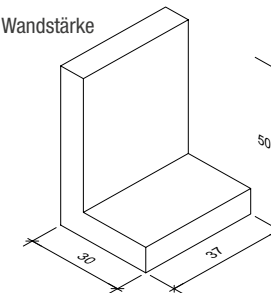

U-Stein		Delkenheim	Frickhofen	Ausführung	kg/ Stk		Stk/ Lage	Lagen/ Palette	Einheit	Ab-Werk Preis/ Einheit	Frachtzonen EUR/Einheit					
Format in cm (Höhe x Tiefe x Breite)	Fase										1	2	2.5	3	4	5
40 x 50 x 37	 mit		✓	grau	90		6	2	Stk	16,65 €	1,35	1,80	2,30	2,70	3,35	4,20

INFO

- nicht armiert

Zeichnungen

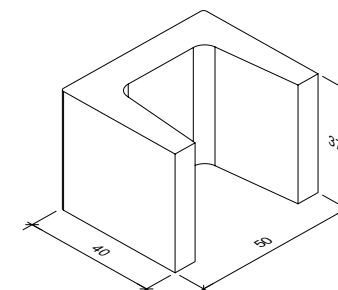











gültig ab
März 2023

Mauerwinkel 100

NEUHEIT

43

Mauerwinkel Baulänge 100 cm		Delkenheim	Frickhöfen	Ausführung	kg/ Stk	Stk/Pal		Wand- stärke	Einheit	Ab-Werk Preis/ Einheit	Frachtzonen EUR/Einheit					
Format in cm (Höhe x Fuß x Breite)	Fase										1 15 km	2 30 km	2.5 45 km	3 60 km	4 90 km	5 120 km
55 x 30 x 100 (H-Matrix)			✓	grau Sichtbeton	210	4		12x12	Stk	53,35 €	3,75	4,80	5,85	6,85	8,60	11,25
80 x 50 x 100 (H-Matrix)			✓	grau Sichtbeton	340	4		12x12	Stk	82,85 €	6,05	7,75	9,50	11,05	13,90	18,20
105 x 60 x 100 (H-Matrix)			✓	grau Sichtbeton	450	4		12x12	Stk	109,50 €	8,00	10,25	12,55	14,65	18,40	24,05
130 x 80 x 100 (H-Matrix)			✓	grau Sichtbeton	540	3		12x12	Stk	137,55 €	9,65	12,30	15,05	17,60	22,10	28,90
155 x 90 x 100 (H-Matrix)			✓	grau Sichtbeton	670	2		12x12	Stk	167,05 €	11,95	15,25	18,70	21,80	27,40	35,85
180 x 100 x 100			✓	grau Sichtbeton	875			12x15	Stk	a.Anfrage						
205 x 120 x 100			✓	grau Sichtbeton	1.000			12x15	Stk	a.Anfrage						
230 x 140 x 100			✓	grau Sichtbeton	1.150			12x15	Stk	a. Anfrage						
255 x 150 x 100			✓	grau Sichtbeton	1.550			12x20	Stk	a. Anfrage						
280 x 150 x 100			✓	grau Sichtbeton	1.750			12x20	Stk	a. Anfrage						
305 x 160 x 100			✓	grau Sichtbeton	1.800			12x20	Stk	a. Anfrage						

i INFO





- Sichtbeton außen, Innenseite rau
- mit Transportankern LF1
- sichtbare Kanten gefast
- Rückseite ab 20 cm Oberkante handgeglättet

Zubehör

✓	Winkeldichtband 10m-Rolle	Stk	19,95 €
✓	Primer 5l-Eimer	Stk	175,00 €

Alle Preise zuzüglich gesetzl. Mehrwertsteuer

Alle Angaben ohne Gewähr!
Weitere Farben und Ausführungen auf Anfrage

Mauerwinkel Baulänge 50 cm		Delkenheim	Frickhofen	Ausführung	kg/ Stk	Stk/Pal	Wand- stärke	Einheit	Ab-Werk Preis/ Einheit	Frachtzonen EUR/Einheit					
Format in cm (Höhe x Fuß x Breite)	Fase									1	2	2.5	3	4	5
										15 km	30 km	45 km	60 km	90 km	120 km
55 x 30 x 50 (H-Matrix)		✓	grau Sichtbeton	105	8		12x12	Stk	29,35 €	1,85	2,40	2,95	3,40	4,30	5,60
80 x 50 x 50 (H-Matrix)		✓	grau Sichtbeton	170	8		12x12	Stk	45,60 €	3,05	3,85	4,75	5,55	6,95	9,10
105 x 60 x 50 (H-Matrix)		✓	grau Sichtbeton	225	8		12x12	Stk	60,25 €	4,00	5,10	6,30	7,35	9,20	12,05
130 x 80 x 50 (H-Matrix)		✓	grau Sichtbeton	270	6		12x12	Stk	75,70 €	4,80	6,15	7,55	8,80	11,05	14,45
155 x 90 x 50 (H-Matrix)		✓	grau Sichtbeton	335	4		12x12	Stk	91,90 €	5,95	7,60	9,35	10,90	13,70	17,90
180 x 100 x 50		✓	grau Sichtbeton	450			12x15	Stk	a. Anfrage						
205 x 120 x 50		✓	grau Sichtbeton	482			12x15	Stk	a. Anfrage						
230 x 140 x 50		✓	grau Sichtbeton	575			12x15	Stk	a. Anfrage						
255 x 150 x 50		✓	grau Sichtbeton	775			12x20	Stk	a. Anfrage						
280 x 150 x 50		✓	grau Sichtbeton	875			12x20	Stk	a. Anfrage						
305 x 160 x 50		✓	grau Sichtbeton	900			12x20	Stk	a. Anfrage						

INFO







- Sichtbeton außen, Innenseite rau
- mit Transportankern LF1
- sichtbare Kanten gefast
- Rückseite ab 20 cm Oberkante handgeglättet

Zubehör

✓	Winkeldichtband 10m-Rolle	Stk	19,95 €
✓	Primer 5l-Eimer	Stk	175,00 €

gültig ab
März 2023Mauerwinkel-Ecken
1-teilig 90°

45

Mauerwinkel-Ecken 1-teilig 90°		Delkenheim	Frickhöfen	Ausführung	kg/ Stk	Stk/Pal		Wand- stärke	Einheit	Ab-Werk Preis/ Einheit	Frachtzonen EUR/Einheit					
											1	2	2.5	3	4	5
Format in cm (Höhe x Fuß x Schenkel)		Fase									15 km	30 km	45 km	60 km	90 km	120 km
55 x 50 x 50-50			✓	grau	210			12x12	Stk	a. Anfrage						
80 x 50 x 50-50			✓	grau	340			12x12	Stk	a. Anfrage						
105 x 50 x 50-50			✓	grau	450			12x12	Stk	a. Anfrage						
130 x 50 x 50-50			✓	grau	540			12x12	Stk	a. Anfrage						
155 x 50 x 50-50			✓	grau	670			12x12	Stk	a. Anfrage						
180 x 50 x 50-50			✓	grau	875			12x12	Stk	a. Anfrage						
205 x 50 x 50-50			✓	grau	1.000			12x12	Stk	a. Anfrage						
230 x 50 x 50-50			✓	grau	1.160			12x12	Stk	a. Anfrage						

i INFO

- Sichtbeton außen, Innenseite rau
- mit Transportankern LF1
- sichtbare Kanten gefast
- um die Standsicherheit der Elemente zu gewährleisten ist vor allem bei höheren Elementen im Eckbereich ein Aufbeton aufzubringen
- Rückseite ab 20 cm Oberkante handgeglättet

Zubehör

✓	Winkeldichtband 10m-Rolle	Stk	19,95 €
✓	Primer 5l-Eimer	Stk	175,00 €

Alle Preise zuzüglich gesetzl. Mehrwertsteuer

Alle Angaben ohne Gewähr!
Weitere Farben und Ausführungen auf Anfrage

Mauerwinkel-Ecken 2-teilig 90°		Delkenheim	Frückhofen	Ausführung	kg/ Stk	Stk/ Pal	Wand- stärke	Einheit	Ab-Werk Preis/ Eckteil	Frachtzonen EUR/Einheit						
										1	2	2.5	3	4	5	
Format in cm (Höhe x Fuß x Breite)		Fase								15 km	30 km	45 km	60 km	90 km	120 km	
55 x 30 x 100			✓	grau	210			12x12	Stk	a. Anfrage						
80 x 50 x 100			✓	grau	340			12x12	Stk	a. Anfrage						
105 x 60 x 100			✓	grau	441			12x12	Stk	a. Anfrage						
130 x 80 x 100			✓	grau	545			12x12	Stk	a. Anfrage						
155 x 90 x 100			✓	grau	650			12x12	Stk	a. Anfrage						
180 x 100 x 100			✓	grau	770			12x15	Stk	a. Anfrage						
205 x 100 x 100			✓	grau	925			12x15	Stk	a. Anfrage						
230 x 100 x 100			✓	grau	1.010			12x15	Stk	a. Anfrage						
255 x 100 x 100			✓	grau	1.300			12x20	Stk	a. Anfrage						
280 x 100 x 100			✓	grau	1.500			12x20	Stk	a. Anfrage						
305 x 100 x 100			✓	grau	1.550			12x20	Stk	a. Anfrage						

INFO

- Sichtbeton außen, Innenseite rau
- mit Transportankern LF1
- sichtbare Kanten gefast
- Preis pro Eckteil
- 90° Ecke = je ein 45°-Eckteil rechts & links
- 135° Ecke mit nur einem Eckteil möglich
- um die Standsicherheit der Elemente zu gewährleisten ist vor allem bei höheren Elementen im Eckbereich ein Aufbeton aufzubringen
- Rückseite ab 20 cm Oberkante handgeglättet

Zubehör

✓	Winkeldichtband 10m-Rolle	Stk	19,95 €
✓	Primer 5l-Eimer	Stk	175,00 €

gültig ab
März 2023

Baumscheibe
Öffnungsdeckel

Baumscheibe-Eckig 2-teilig		Delkenheim	Frickhofen	Ausführung	kg/ Stk	Einheit	Ab-Werk Preis/ Einheit	Frachtzonen EUR/Einheit					
Format in cm (Länge x Breite x Höhe)	Fase							1	2	2.5	3	4	5
160 x 160 x 12,5	mit		✓	grau	622	Stk	836,40 €	15 km	30 km	45 km	60 km	90 km	120 km
160 x 160 x 20	mit		✓	grau	996	Stk	1.075,15 €	27,80	37,05	47,65	55,60	69,50	86,85

i INFO

- runde bzw. ovale Öffnung
- für Jungbaum
- begehbar und befahrbar
- inkl. M16 Gewindehülsen zum Versetzen

Zulagen

✓	eingefärbt	anthrazit für Höhe 12,5 cm	41,70 €
✓		anthrazit für Höhe 20 cm	51,90 €
✓	kugelgestrahlt	basalt 1/3 für Höhe 12,5 cm	154,40 €
✓		basalt 1/3 für Höhe 20 cm	201,60 €
✓		graugranit 1/3 für Höhe 12,5 cm	154,40 €
✓		graugranit 1/3 für Höhe 20 cm	201,60 €

Zeichnungen

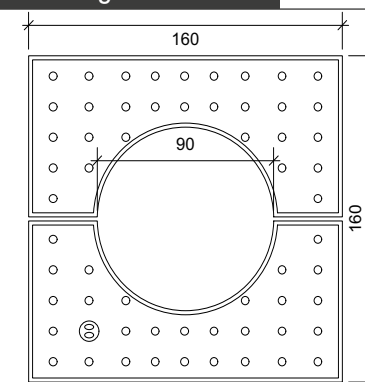

Öffnungsdeckel		Delkenheim	Frickhofen	Ausführung	kg/ Stk	Einheit	Ab-Werk Preis/ Einheit	Frachtzonen EUR/Einheit					
Format in cm (Durchmesser x Höhe)	Fase							1	2	2.5	3	4	5
Ø 86 x 7	mit		✓	grau	98	Stk	131,45 €	15 km	30 km	45 km	60 km	90 km	120 km

Zulagen

✓	eingefärbt	anthrazit	13,40 €
✓		basalt 1/3	32,00 €
✓	kugelgestrahlt	graugranit 1/3	32,00 €

Zeichnungen

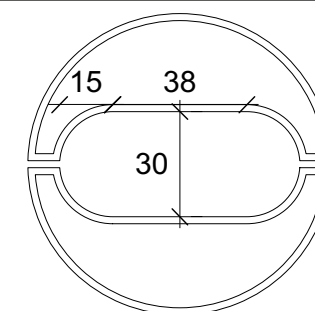

Alle Preise zuzüglich gesetzl. Mehrwertsteuer

Alle Angaben ohne Gewähr!
Weitere Farben und Ausführungen auf Anfrage

Fundamentbalken-SET		Delkenheim	Frickhofen	Ausführung	kg/ Stk		Stk/ Lage	Lagen/ Palette	Einheit	Ab-Werk Preis/ Einheit	Frachtzonen EUR/Einheit					
Format in cm (Länge x Breite x Höhe)	Fase										1	2	2.5	3	4	5
140 x 10 x 25 (2x) + 160 x 15 x 25 (2x)	mit 		✓	grau	446				Stk	250,70 €	4,15	5,55	7,10	8,30	10,35	12,95

INFO

- Hinweis: Ein Set besteht aus je 2 Paar Fundamentbalken für eine eckige Baumscheibe

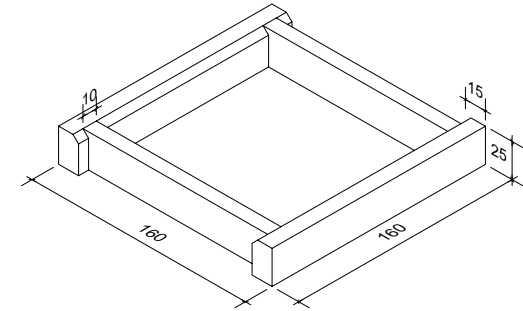

Zeichnungen



gültig ab
März 2023

Kugeln

49

Kugeln		Delkenheim	Frickhöfen	Ausführung	kg/ Stk			Stk/ Lage	Lagen/ Palette	Einheit	Ab-Werk Preis/ Einheit	Frachtzonen EUR/Einheit					
												1	2	2.5	3	4	5
Format in cm (Durchmesser)		Fase										15 km	30 km	45 km	60 km	90 km	120 km
Ø 30		mit	✓	kugelgestrahlt basalt 1/3 graugranit 1/3	35			1	1	Stk	92,65 €	1,65	2,15	2,80	3,25	4,05	5,10
Ø 44		mit	✓		111			1	1	Stk	147,30 €	5,15	6,90	8,85	10,35	12,90	16,15
Ø 60		mit	✓		282			1	1	Stk	201,55 €	13,10	17,50	22,50	26,25	32,80	41,00

Bilder



Zulagen

✓	Brunnenanschluss-Leerrohr	+30 %
---	---------------------------	-------

Alle Preise zuzüglich gesetzl. Mehrwertsteuer

Alle Angaben ohne Gewähr!
Weitere Farben und Ausführungen auf Anfrage

Pflanzkübel (versch. Modelle)		Delkenheim	Frückhofen	Ausführung	kg/ Stk				Einheit	Ab-Werk Preis/ Einheit	Frachtzonen EUR/Einheit					
Format in cm (Länge x Breite x Höhe x Stärke) ^[1] (Ø x Höhe x Stärke) ^[2] (Ø oben x Ø unten x Höhe x Stärke) ^[3]	Fase										1	2	2.5	3	4	5
40 x 20 x 25 x 5 "Milano" ^[1]	mit		✓	kugelgestrahlt basalt 1/3 graugranit 1/3	30				Stk	104,40 €	1,95	2,60	3,35	3,91	4,88	6,10
58 x 25 x 40 x 6 "Milano" ^[1]	mit		✓		43				Stk	138,70 €	2,80	3,75	4,80	5,60	7,00	8,75
88 x 25 x 40 x 6 "Milano" ^[1]	mit		✓		75				Stk	199,65 €	4,90	6,50	8,35	9,75	12,20	15,25
150 x 40 x 45 x 5 "Naturel" ^[1]	mit		✓		170,4				Stk	297,10 €	11,10	14,80	19,00	22,20	27,75	34,65
100 x 40 x 40 x 4 "Classic" ^[1]	mit		✓		142				Stk	190,70 €	9,25	12,35	15,85	18,50	23,10	28,90
80 x 40 x 80 x 4 "Classic" ^[1]	mit		✓		152				Stk	190,70 €	9,90	13,20	16,95	19,80	24,75	30,95
150 x 60 x 12 "Boulevard" ^[2]	mit		✓		970				Stk	1.223,40 €	63,15	84,20	108,30	126,35	157,90	197,40
54 x 39 x 5 "Boulevard" ^[2]	mit		✓		75				Stk	158,65 €	4,90	6,50	8,35	9,75	12,20	15,25
62 x 38 x 39 x 5 "Provence" ^[3]	mit		✓		78				Stk	198,75 €	5,10	6,75	8,70	10,15	12,70	15,85

INFO

- Hinweis: Bei einer Aufstellung im Außenbereich ist eine Entwässerungsöffnung herzustellen.

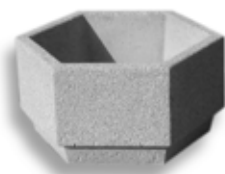

Alegro
(auf Anfrage)



Classic



Naturel



Provence

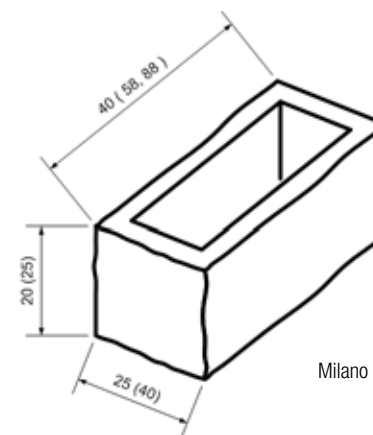

Milano

gültig ab
März 2023







Pflanzkübel

50

gültig ab
März 2023

Sitzbank-Element

51

Sitzbank-Element		Delkenheim	Frickhofen	Ausführung	kg/ Stk				Einheit	Ab-Werk Preis/ Einheit	Frachtzonen EUR/Einheit					
											1	2	2.5	3	4	5
Format in cm (Breite x Höhe x Länge)		Fase									15 km	30 km	45 km	60 km	90 km	120 km
30 x 40 x 50	 gerundet		✓	kugelgestrahlt graphit dunkel graugranit 1/3	150				Stk	134,75 €	4,90	6,50	8,35	9,75	12,20	15,25
30 x 40 x 100	 gerundet		✓		300				Stk	188,80 €	9,75	13,00	16,75	19,55	24,40	30,50
40 x 50 x 100	 mit		✓		500				Stk	215,65 €	9,30	12,40	15,95	18,60	23,25	29,05
40 x 60 x 100	 mit		✓		600				Stk	228,60 €	11,15	14,90	19,15	22,35	27,90	34,90
50 x 50 x 100	 mit		✓		650				Stk	228,60 €	12,10	16,10	20,75	24,20	30,25	37,80
50 x 60 x 100	 mit		✓		750				Stk	240,90 €	13,95	18,60	23,90	27,90	34,90	43,60

i INFO

- Ecken auf Anfrage
- Radien nur für 30x40x100 r=0,5m
- Sonderlängen und Gehrungsschalen auf Anfrage

Zulagen

✓	Zulage	Schnittkosten Halbe	105,00 €
---	--------	---------------------	----------

Zeichnungen

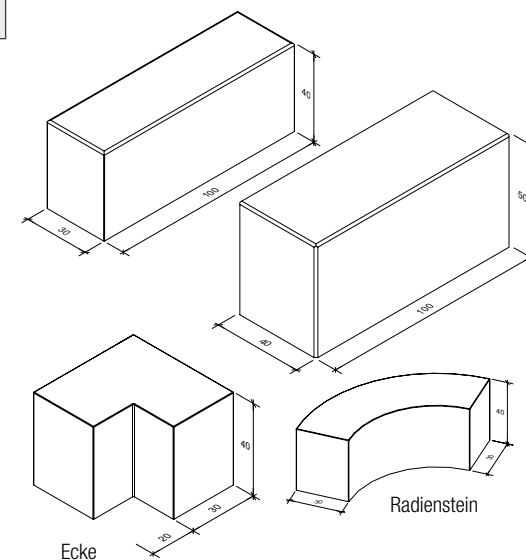

Alle Preise zuzüglich gesetzl. Mehrwertsteuer

Alle Angaben ohne Gewähr!
Weitere Farben und Ausführungen auf Anfrage

Poller (versch. Modelle)		Delkenheim	Frickhofen	Ausführung	kg/ Stk					Ab-Werk Preis/ Einheit	Frachtzonen EUR/Einheit						
Format in cm (Länge x Breite x Höhe) ^[1] (Durchmesser x Höhe) ^[2]	Fase										1	2	2.5	3	4	5	
22 x 22 x 110 "Kaiser" ^[1]	 mit		✓	kugelgestrahlt graphit dunkel graugranit 1/3	125					Stk	139,65 €	2,35	3,10	4,00	4,65	5,80	7,25
Ø 35 x 80 "Kurfürst" ^[2]	 mit		✓		230					Stk	222,55 €	4,30	5,70	7,35	8,55	10,70	13,35
Ø 40 x 80 "Landgraf" ^[2]	 mit		✓		220					Stk	139,65 €	4,10	5,45	7,00	8,20	10,25	12,80

Zeichnungen

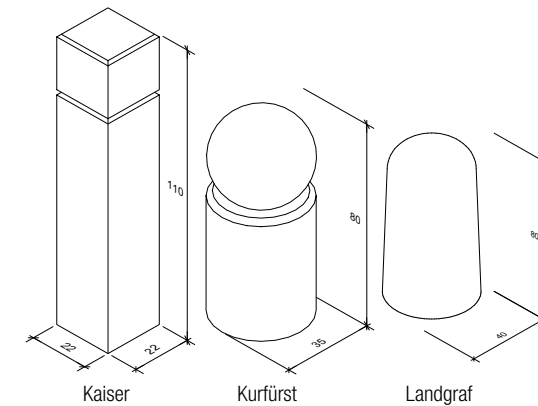

gültig ab
März 2023

Tiefbordsteine

53

Tiefbordsteine		Delkenheim	Frickhöfen	Ausführung	kg/ Stk	Stk/ Palette	Pal	Stk/ Lage	Lagen/ Palette	Einheit	Ab-Werk Preis/ Einheit	Frachtzonen EUR/Einheit					
												1	2	2.5	3	4	5
Format in cm (Breite x Höhe x Länge)		Fase										15 km	30 km	45 km	60 km	90 km	120 km
8 x 20 x 100		✓	✓	grau	36,80	30	EURO	10	3	Stk	3,00 €	0,35	0,45	0,60	0,70	0,90	1,10
8 x 25 x 100		✓	✓	grau	47,00	30	EURO	10	3	Stk	3,75 €	0,45	0,60	0,75	0,90	1,10	1,40
8 x 25 x 50		✓		grau	23,00	60	EURO	20	3	Stk	3,05 €	0,22	0,30	0,38	0,44	0,56	0,69
8 x 30 x 100		✓	✓	grau	55,20	20	EURO	10	2	Stk	4,70 €	0,55	0,70	0,90	1,05	1,30	1,65
8 x 30 x 50		✓		grau	27,60	40	EURO	20	2	Stk	3,80 €	0,26	0,35	0,45	0,53	0,66	0,82
8 x 40 x 100 ^[2]		✓	✓	grau	73,60	20	EURO	10	2	Stk	8,65 €	0,70	0,95	1,20	1,45	1,80	2,25
10 x 25 x 100		✓	✓	grau	57,50	24	EURO	8	3	Stk	4,85 €	0,55	0,75	0,95	1,10	1,40	1,75
10 x 25 x 50		✓		grau	28,80	48	EURO	16	3	Stk	4,50 €	0,28	0,37	0,48	0,56	0,69	0,87
10 x 30 x 100		✓	✓	grau	69,00	16	EURO	8	2	Stk	5,65 €	0,65	0,90	1,15	1,30	1,65	2,05
10 x 30 x 50		✓		grau	34,50	32	EURO	16	2	Stk	5,30 €	0,35	0,45	0,55	0,65	0,80	1,05
8 x 25 x 78 (Radien 0,5m / 1,0m) ^[1]		✓		grau	35,9	27/36		9/12	3	Stk	10,70 €	0,45	0,60	0,75	0,90	1,10	1,40
10 x 25 x 78 (Radien 0,5m / 1,0m) ^[1]		✓		grau	44,9	24/30		8/10	3	Stk	11,60 €	0,55	0,75	0,95	1,10	1,40	1,75

i INFO

^[1] beidseitig normale Fase, können als Innen-/ und Außenradien genutzt werden.

^[2] ACHTUNG: produktionsbedingte Höhe 38,5 cm

Zulagen

✓	✓	eingefärbt	einfarbig (anthrazit, braun oder rot)	lfdm	1,20 €
	✓	feingestrahlt	basalt 1/3	lfdm	1,00 €
	✓	für 8x20 / 8x25	graugranit 1/3	lfdm	1,80 €
	✓	kugelgestrahlt	Borde Vorderseite und Kopf-/Draufsicht gestrahlt (nur für 8x30 / 8x40 / 10x30)	lfdm	21,10 €
	✓	Radien 8x20x38	Radius außen 0,25/1,25/1,5m / innen 1,5m	lfdm	21,00 €
	✓	Radien 8x25x38	Radius außen 0,5/1,0 m oder innen 0,5 m	lfdm	21,00 €
	✓	Radien 10x25x38	Radius außen 0,75/2,0 m	lfdm	21,00 €
	✓	Eckstücke 90°	innen oder außen (8x20x25 cm)	Stk	21,00 €
	✓	Schnittkosten	vertikaler Schnitt	Stk	10,00 €

Zeichnungen

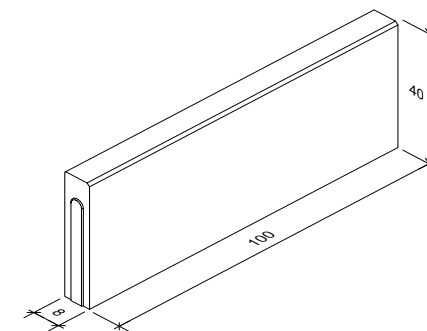

Alle Preise zuzüglich gesetzl. Mehrwertsteuer

Alle Angaben ohne Gewähr!
Weitere Farben und Ausführungen auf Anfrage

Hochbordsteine		Delkenheim	Frickhofen	Ausführung	kg/ Stk	Stk/ Palette	Palette	Stk/ Lage	Lagen/ Palette	Einheit	Ab-Werk Preis/ Einheit	Frachtzonen EUR/Einheit					
Format in cm (Breite x Höhe x Länge)	Fase											1	2	2.5	3	4	5
												15 km	30 km	45 km	60 km	90 km	120 km
12 x 15 x 25 x 100		✓	✓	grau	85	15	EURO	5	3	Stk	8,10 €	0,80	1,05	1,35	1,55	1,95	2,45
12 x 15 x 25 x 50		✓	✓	grau	42,5	30	EURO	10	3	lfdm	12,40 €	0,80	1,05	1,35	1,55	1,95	2,45
12 x 15 x 30 x 100		✓	✓	grau	100	10	EURO	5	2	Stk	9,40 €	0,95	1,25	1,65	1,90	2,40	3,00
12 x 15 x 30 x 50		✓	✓	grau	50	20	EURO	10	2	lfdm	13,65 €	0,95	1,25	1,65	1,90	2,40	3,00
15 x 18 x 30 x 100		✓	✓	grau	120	8	EURO	4	2	Stk	11,30 €	1,15	1,50	1,95	2,25	2,85	3,55
15 x 18 x 30 x 50		✓		grau	60	16	EURO	8	2	lfdm	15,30 €	1,15	1,50	1,95	2,25	2,85	3,55

INFO

- ^[1] maschinell gefertigte Radien siehe Seite 55
- ^[2] Sonderradien auf Anfrage

REFLEKT

Reflektierende Beschichtungen werden direkt ab Werk Frickhofen durchgeführt. Objektbezogene Großmengen-Beschichtungen auf der Baustelle auf Anfrage hin möglich!

Zulagen

✓	✓	eingefärbt	einfarbig (anthrazit oder braun)	2,60 €
	✓		perlweiß	3,30 €
	✓		weiß reflektierend (ab-Werk)	29,20 €
	✓	feingestrahlt	basalt 1/3	1,90 €
✓			Radien	maschinell gefertigt ^[1]
	✓	handgefertigt ^[2]		lfdm auf Anfrage
✓		Übergangssteine	12x15x25 cm auf 15x22 cm	lfdm 10,00 €
✓			15x18x30 cm auf 18x22 cm	lfdm 12,00 €
	✓	Sonderhöhe/ Schnitt	bis 15 cm Steinbreite	lfdm 24,00 €
	✓		bis 18 cm Steinbreite	lfdm 28,00 €
	✓		Radiensteine	lfdm 35,20 €
✓		Sonderübergang	auf ein anderes Bordsteinmodell	Stk 75,70 €

Zeichnungen

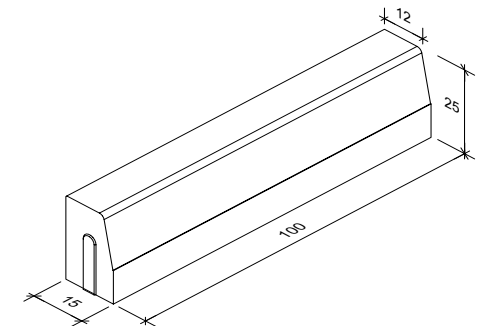

Beispiele



Hochbord

Übergang links

Rundbord

Übergang rechts

Hochbord

gültig ab
März 2023

Hochbordsteine

54

gültig ab
März 2023

Hochbord
Radien & Ecken

55

Hochbord-Radiensteine		Delkenheim	Frickhofen	Ausführung	Stk/ Palette (r:0,5)	Stk/ Palette (r:1,0)	Stk/ Palette (r:2-8)	Palette	Lagen/ palette	Einheit	Ab-Werk Preis/ Einheit	Frachtzonen EUR/Einheit					
Format in cm (Breite x Höhe x Länge)	Fase											1	2	2.5	3	4	5
12 x 15 x 25 x 78 (innen und außen) (r = 0,5/1,0/2,0/3,0/5,0/8,0 m)		✓		grau	15	18	21	EURO	3	Stk	14,12 €	0,80	1,05	1,35	1,55	1,95	2,45
15 x 18 x 30 x 78 (innen und außen) ^[1] (r = 0,5/1,0/8,0 m)		✓		grau	8	10(Ri) 12(Ra)	12	EURO	2	Stk	16,61 €	1,15	1,50	1,95	2,25	2,85	3,55

i INFO

^[1] Radien 2,0/3,0/5,0 m nur außen auf Anfrage

Zeichnungen

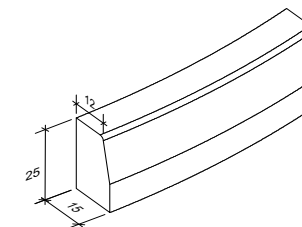

Hochbordstein Ecken 90°		Delkenheim	Frickhofen	Ausführung	kg/ Stk	Stk/ Palette	Palette	Stk/ Lage	Lagen/ Palette	Einheit	Ab-Werk Preis/ Einheit	Frachtzonen EUR/Einheit					
Format in cm (Breite x Höhe x Länge)	Fase											1	2	2.5	3	4	5
12 x 15 x 25 x 25/25 (innen)		✓		grau	30	24	EURO	12	2	Stk	34,35 €	0,80	1,05	1,35	1,55	1,95	2,45
12 x 15 x 25 x 25/25 (außen)		✓		grau	30	24	EURO	12	2	Stk	34,35 €	0,80	1,05	1,35	1,55	1,95	2,45

REFLEKT

Reflektierende Beschichtungen werden direkt ab Werk Frickhofen durchgeführt. Objektbezogene Großmengen-Beschichtungen auf der Baustelle auf Anfrage hin möglich!

Zulagen

✓		eingefärbt	einfarbig (anthrazit oder braun)	7,50 €
	✓		perlweiß	8,00 €
	✓		weiß reflektierend (ab-Werk)	29,20 €
✓		feingestrahlt	basalt 1/3	8,00 €

Zeichnungen

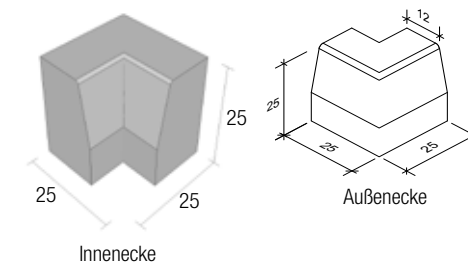

Alle Preise zuzüglich gesetzl. Mehrwertsteuer

Alle Angaben ohne Gewähr!
Weitere Farben und Ausführungen auf Anfrage

Parkbucht-Eckstein		Delkenheim	Frickhofen	Ausführung	kg/ Stk	Stk/ Palette	Palette	Stk/ Lage	Lagen/ Palette	Einheit	Ab-Werk Preis/ Einheit	Frachtzonen EUR/Einheit					
Format in cm	Fase											1	2	2.5	3	4	5
50 x 50 (Außenecke 90°)		✓		grau	85	8	EURO	2	4	Stk	92,15 €	2,35	3,15	4,05	4,75	5,95	7,40

INFO

- Anschluss links und rechts
- Anschlaghöhe 8,5 cm
- nach DIN 483
- perfekt für Parkinseln

Zulagen

✓	eingefärbt	einfarbig (anthrazit oder braun)	8,00 €
✓	feingestrahlt	basalt 1/3	8,00 €

Zeichnungen

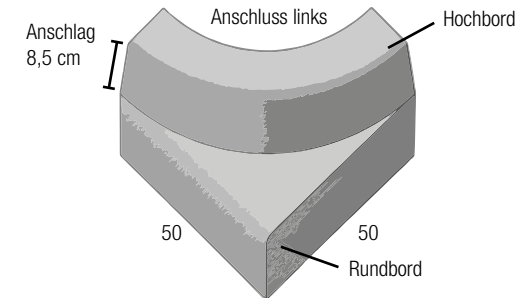

Schrammbordsteine		Delkenheim	Frickhofen	Ausführung	kg/ Stk	Stk/ Palette	Palette	Stk/ Lage	Lagen/ Palette	Einheit	Ab-Werk Preis/ Einheit	Frachtzonen EUR/Einheit					
Format in cm (Höhe x Breite x Länge)	Fase											1	2	2.5	3	4	5
16 x 35 x 83 (rund)		✓		grau	100	12	EURO	6	2	Stk	45,90 €	0,95	1,25	1,60	1,85	2,35	2,90

INFO

- Oberkante abgerundet
- Steine passen zum Raster des Toscana

Zeichnungen

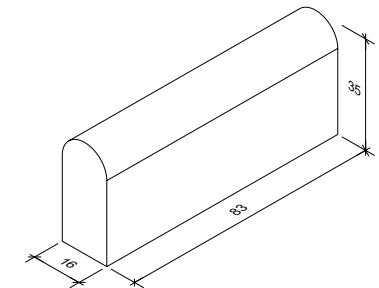

gültig ab
März 2023

Rundbordsteine

Rundbordsteine		Delkenheim	Frickhofen	Ausführung	kg/ Stk	Stk/ Palette	Palette	Stk/ Lage	Lagen/ Palette	Einheit	Ab-Werk Preis/ Einheit	Frachtzonen EUR/Einheit					
Format in cm (Breite x Höhe x Länge)	Fase											1 15 km	2 30 km	2.5 45 km	3 60 km	4 90 km	5 120 km
15 x 22 x 100 ^[1]		✓	✓	grau	78	15	EURO	5	3	Stk	7,50 €	0,75	1,00	1,25	1,50	1,85	2,30
15 x 25 x 50		✓	✓	grau	39	30	EURO	10	3	lfdm	11,45 €	0,75	1,00	1,25	1,50	1,85	2,30
18 x 22 x 100 ^[3]		✓	✓	grau	92	12	EURO	4	3	Stk	9,40 €	0,90	1,15	1,50	1,75	2,20	2,75
18 x 25 x 50		✓	✓	grau	46	24	EURO	8	3	lfdm	13,75 €	0,90	1,15	1,50	1,75	2,20	2,75
Übergang Rundbord 15 x 22 auf Einfahrtstein 15 x 20 mit 2 cm Fase		✓		grau	70	18	EURO	6 ^[4]	3	Stk	48,30 €	1,00	1,30	1,65	1,95	2,45	3,05

i INFO

- ^[1] im Werk Frickhofen Anlauf auch in 4 & 6 cm lieferbar (nur Meter und Halbe, keine Radien)
- ^[2] maschinell gefertigte Radien siehe Seite 58
- ^[3] Sonderradien auf Anfrage im Werk Frickhofen
- ^[4] je 3 linke und 3 rechte Übergänger pro Lage

REFLEKT

Reflektierende Beschichtungen werden direkt ab Werk Frickhofen durchgeführt. Objektbezogene Großmengen-Beschichtungen auf der Baustelle auf Anfrage hin möglich!

Zulagen

✓	✓	eingefärbt	einfarbig (anthrazit oder braun)	2,60 €
	✓		perlweiß	3,30 €
	✓		weiß reflektierend (ab-Werk)	29,20 €
	✓	feingestrahlt	basalt 1/3	1,90 €
✓		Radien	maschinell gefertigt ^[2]	lfdm 10,00 €
	✓		handgefertigt ^[3]	lfdm 20,00 €
	✓	Sonderhöhe/ Schnitt	bis 15 cm Steinbreite	lfdm 24,00 €
	✓		bis 18 cm Steinbreite	lfdm 28,00 €
	✓		Radiensteine	lfdm 35,20 €
	✓	Sonderübergang	auf ein anderes Bordsteinmodell	Stk 75,70 €

Zeichnungen

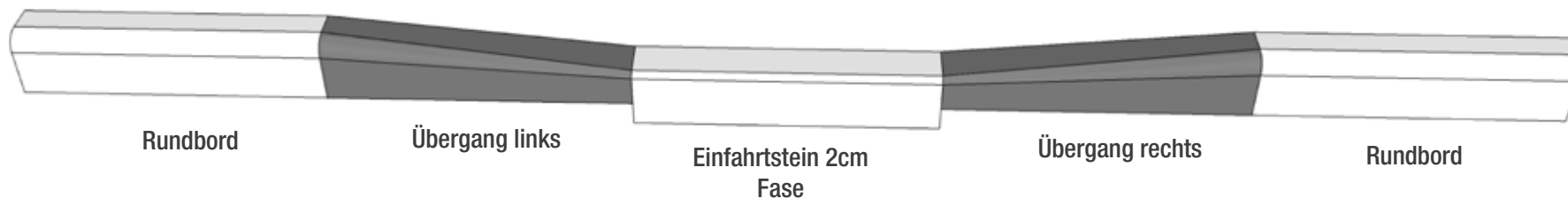
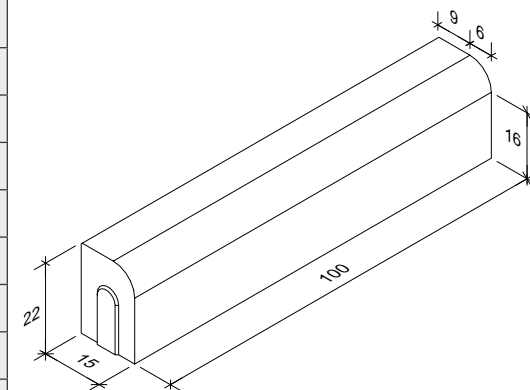

Alle Preise zuzüglich gesetzl. Mehrwertsteuer

Alle Angaben ohne Gewähr!
Weitere Farben und Ausführungen auf Anfrage

Rundbord-Radiensteine		Delkenheim	Frickhofen	Ausführung	Stk/ Palette (r:0,5)	Stk/ Palette (r:1,0)	Stk/ Palette (r:2-8)	Palette	Lagen/ palette	Einheit	Ab-Werk Preis/ Einheit	Frachtzonen EUR/Einheit					
Format in cm (Breite x Höhe x Länge)	Fase											1	2	2.5	3	4	5
15 x 25 x 78 (Innen und Außen) (r = 0,5/1,0/2,0/3,0/5,0/8,0 m)		✓		grau	15	18	21	EURO	3	Stk	13,65 €	0,75	1,00	1,25	1,50	1,85	2,30
15 x 25 x 50 (nur Außen) (r = 3,0/4,0/5,0/6,0/7,0/8,0 m)			✓	grau (Handform)						Stk	13,75 €	0,75	1,00	1,25	1,50	1,85	2,30

i INFO

- im Werk Delkenheim
Rundbord Außen-Radienstein 18/25/78
mit Radius r = 6,0 m auf Anfrage möglich

Zeichnungen

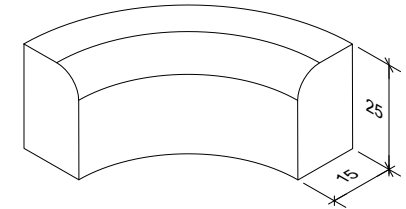

Rundbordsteine Ecken 90°		Delkenheim	Frickhofen	Ausführung	kg/ Stk	Stk/ Pal.	Stk/ Lage	Lagen/ Palette	Einheit	Ab-Werk Preis/ Einheit	Frachtzonen EUR/Einheit					
Format in cm (Breite x Höhe x Länge)	Fase										1	2	2.5	3	4	5
15 x 22 x 25/25 (Innen)		✓		grau	21	24	12	2	Stk	33,40 €	0,75	1,00	1,25	1,50	1,85	2,30
15 x 22 x 25/25 (Außen)		✓		grau	21	24	12	2	Stk	33,40 €	0,75	1,00	1,25	1,50	1,85	2,30

REFLEKT

Reflektierende Beschichtungen werden direkt ab Werk Frickhofen durchgeführt. Objektbezogene Großmengen-Beschichtungen auf der Baustelle auf Anfrage hin möglich!

Zulagen

✓		eingefärbt	einfarbig (anthrazit oder braun)	7,50 €
	✓		perlweiß	8,00 €
	✓		weiß reflektierend (ab-Werk)	29,20 €
✓		feingestrahlt	basalt 1/3	8,00 €

Zeichnungen

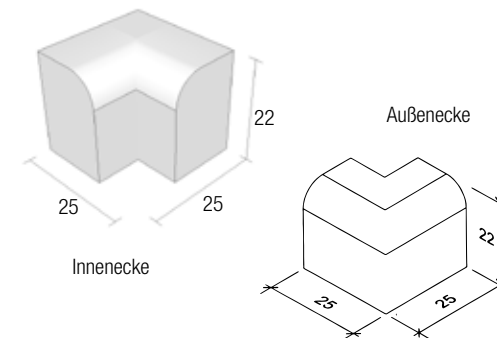

gültig ab
März 2023

Flachbord
F10x20 (F5)

59

Flachbord F10x20 (F5)		Delkenheim	Frickhöfen	Ausführung	kg/ Stk	Stk/ Palette	Palette	Stk/ Lage	Lage/ Palette	Einheit	Ab-Werk Preis/ Einheit	Frachtzonen EUR/Einheit					
												1	2	2.5	3	4	5
Format in cm (Breite x Höhe x Länge)	Fase											15 km	30 km	45 km	60 km	90 km	120 km
10 x 20 x 100			✓	grau	45	24	EURO	8	3	lfdm	3,65 €	0,45	0,60	0,75	0,90	1,10	1,35

Zulagen			
✓	eingefärbt	perlweiß	2,25 €
✓	feingestrahlt	basalt 1/3	1,90 €
✓	Halbe	halbe Steine (10x20x50 cm)	3,85 €
✓	Radien innen & außen	Baulänge 39 cm (R = 0,5/0,75 m)	16,00 €
✓	Sonderübergang	auf ein anderes Bordsteinmodell	Stk 75,70 €
✓	Ecken 10x20x40 Außen	20 cm Schenkellänge (35 kg/Stk) 90° (geschnitten) / 45° / 11°	Stk 33,70 €
✓	Ecken 10x20x40 Innen	20 cm Schenkellänge (35 kg/Stk) 90° / 45° / 11° (jeweils geschnitten)	Stk 33,70 €

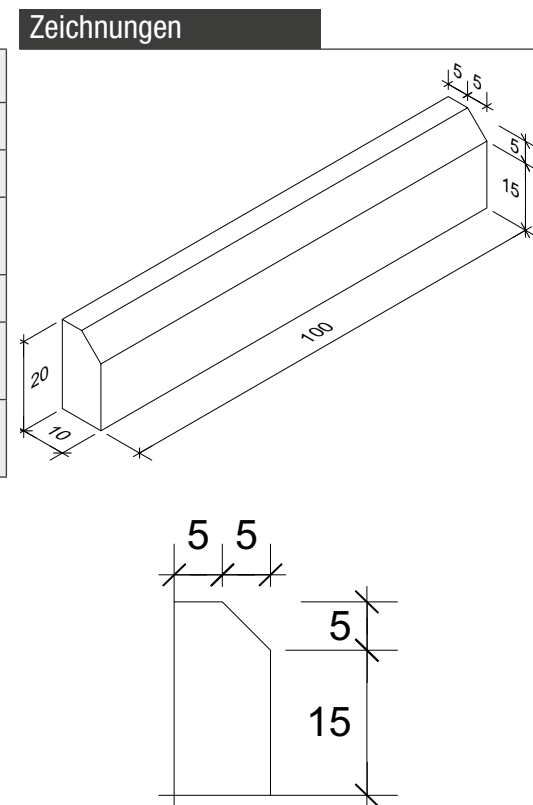

Alle Preise zuzüglich gesetzl. Mehrwertsteuer

Alle Angaben ohne Gewähr!
Weitere Farben und Ausführungen auf Anfrage

Flachbord F12x20		Delkenheim	Frückhofen	Ausführung	kg/ Stk	Stk/ Palette	Palette	Stk/ Lage	Lage/ Palette	Einheit	Ab-Werk Preis/ Einheit	Frachtzonen EUR/Einheit					
Format in cm (Breite x Höhe x Länge)	Fase											1	2	2.5	3	4	5
12 x 20 x 100		✓	grau	50	18	EURO	6	3	lfdm	5,25 €	0,45	0,60	0,80	0,95	1,15	1,45	

INFO

- keine Ecken und Radien lieferbar

Zulagen

✓	Halbe	halbe Steine (12x20x50 cm)	3,85 €
✓	eingefärbt	perlweiß	3,00 €
✓	feingestrahlt	basalt 1/3	1,90 €
✓	Sonderübergang	auf ein anderes Bordsteinmodell	Stk 75,70 €

Zeichnungen

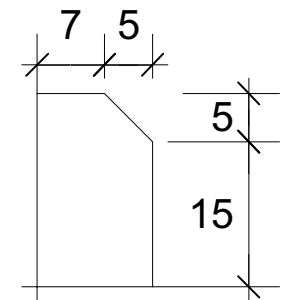
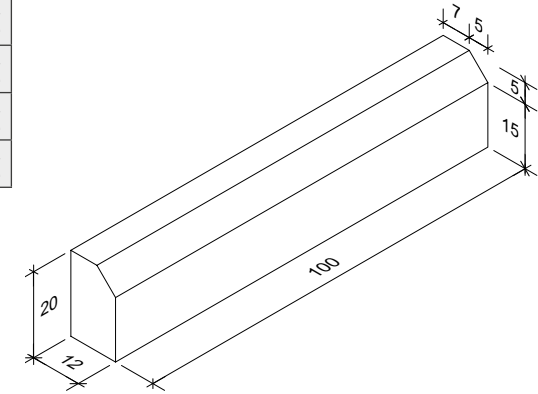

gültig ab
März 2023

Flachbord
F20x22 (F7)

61

Flachbord F20x22 (F7)

Format in cm (Breite x Höhe x Länge)

Fase

20 x 22 x 100



Delkenheim	Frickhofen	Ausführung	kg/ Stk	Stk/ Palette	Palette	Stk/ Lage	Lage/ Palette	Einheit	Ab-Werk Preis/ Einheit	Frachtzonen EUR/Einheit					
										1	2	2.5	3	4	5
										15 km	30 km	45 km	60 km	90 km	120 km
	✓	grau	110	12	EURO	4	3	lfdm	10,80 €	1,05	1,40	1,80	2,10	2,60	3,25

REFLEKT

Reflektierende Beschichtungen werden direkt ab Werk Frickhofen durchgeführt. Objektbezogene Großmengen-Beschichtungen auf der Baustelle auf Anfrage hin möglich!

Zulagen

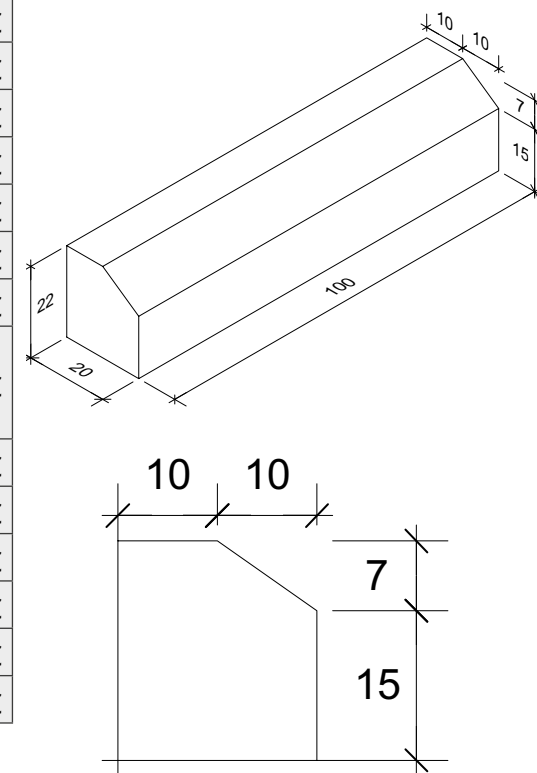

✓	eingefärbt	perlweiß	3,70 €
✓		weiß reflektierend (ab-Werk)	23,90 €
✓	feingestrahlt	basalt 1/3	4,50 €
✓	Halbe	halbe Steine (20x22x50 cm)	4,00 €
✓	Radien Außen	Baulänge 39 cm (R = 0,5/0,75 m)	16,00 €
✓		Baulänge 30 cm (R = 1,0 m)	16,00 €
✓		Baulänge 46 cm (R = 1,5/2,0 m)	16,00 €
✓		Baulänge 50 cm (R = 3,0/4,0/5,0/6,0/7,0/8,0/9,0/10,0/11,0/12,0/ 13,0/14,0 m)	16,00 €
✓	Übergangssteine	50 cm Länge auf Einfahrtsstein mit 2x2 cm Fase	32,00 €
✓		100 cm Länge auf Einfahrtsstein mit 2x2 cm Fase	29,50 €
✓	Einfahrtssteine	20x20x100 cm mit 2x2 cm Fase	16,00 €
✓	Diamant-Schnitt	Sonderhöhe bis 20 cm Steinbreite	29,45 €
✓		Radienstein bis 20 cm Steinbreite	35,00 €
✓	Sonderübergang	auf ein anderes Bordsteinmodell	Stk 75,70 €

Zeichnungen



Alle Preise zuzüglich gesetzl. Mehrwertsteuer

Alle Angaben ohne Gewähr!
Weitere Farben und Ausführungen auf Anfrage

F20x22 (F7) Ecke/Kopfstein		Delkenheim	Frickhofen	Ausführung	kg/ Stk	Stk/ Pal			Einheit	Ab-Werk Preis/ Einheit	Frachtzonen EUR/Einheit					
Format in cm (Breite x Höhe x Schenkel)	Fase										1	2	2.5	3	4	5
20 x 22 x 30-30 (Außenecke 90°)			✓	grau	36,97	16			Stk	38,95 €	1,05	1,40	1,80	2,10	2,60	3,25
20 x 22 x 30-20 (Kopfstein)			✓	grau	27,46	16			Stk	52,10 €	1,05	1,40	1,80	2,10	2,60	3,25

REFLEKT

Reflektierende Beschichtungen werden direkt ab Werk Frickhofen durchgeführt. Objektbezogene Großmengen-Beschichtungen auf der Baustelle auf Anfrage hin möglich!

Zulagen

✓	eingefärbt	perlweiß	3,70 €
✓		weiß reflektierend (ab-Werk)	23,90 €
✓	feingestrahlt	basalt 1/3	4,50 €

Zeichnungen

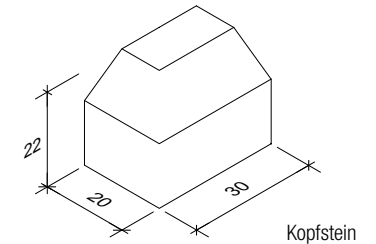
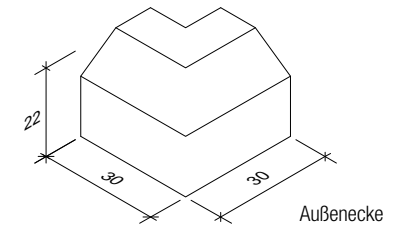

gültig ab
März 2023

Flachbord
F20x25 (F10)

NEUHEIT

63

Flachbord F20x25 (F10)		Delkenheim	Frickhofen	Ausführung	kg/ Stk	Stk/ Palette	Palette	Stk/ Lage	Lagen/ Palette	Einheit	Ab-Werk Preis/ Einheit	Frachtzonen EUR/Einheit					
												1	2	2.5	3	4	5
Format in cm (Breite x Höhe x Länge)	Fase											15 km	30 km	45 km	60 km	90 km	120 km
20 x 25 x 100			✓	grau	128	12	EURO	4	3	lfdm	10,85 €	1,20	1,60	2,05	2,40	3,00	3,70

REFLEKT

Reflektierende Beschichtungen werden direkt ab Werk Frickhofen durchgeführt. Objektbezogene Großmengen-Beschichtungen auf der Baustelle auf Anfrage hin möglich!

Zulagen

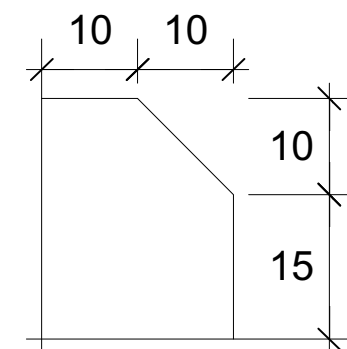
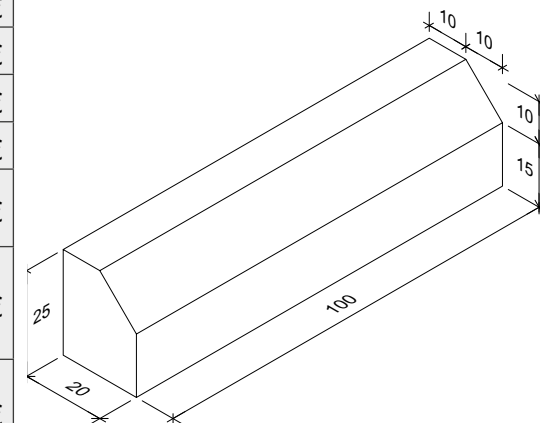

✓	eingefärbt	perlweiß	3,70 €
✓		weiß reflektierend (ab-Werk)	23,90 €
✓	feingestrahlt	basalt 1/3	4,50 €
✓	Halbe	halbe Steine (20x25x50 cm)	3,55 €
✓	Radien außen	Baulänge 40 cm (R = 0,5/0,75/1,0/1,25/1,5/2,0/2,5/3,0 m)	16,00 €
✓		Baulänge 39 cm (R = 4,0/5,0/6,0/7,0/8,0/9,0/10,0/11,0/12,0/13,0/14,0 m)	16,00 €
✓	Maschinen Radien	Baulänge 78 cm (R = 0,5/0,75/1,0/1,25/ 1,5m) NEUHEIT	16,00 €
✓	Übergangssteine	50 cm Länge auf Einfahrtsstein mit 2x2 cm Fase	32,00 €
✓		100 cm Länge auf Einfahrtsstein mit 2x2 cm Fase	29,50 €
✓	Einfahrtssteine	20x20x100 cm mit 2x2 cm Fase	16,00 €
✓	Diamant-Schnitt	Sonderhöhe bis 20 cm Steinbreite	29,45 €
✓		Radienstein bis 20 cm Steinbreite	35,00 €
✓	Sonderübergang	auf ein anderes Bordsteinmodell	Stk 75,70 €

Zeichnungen



Alle Preise zuzüglich gesetzl. Mehrwertsteuer

Alle Angaben ohne Gewähr!
Weitere Farben und Ausführungen auf Anfrage

F20x25 (F10) Ecke / Kopfstein		Delkenheim	Frickhofen	Ausführung	kg/ Stk				Einheit	Ab-Werk Preis/ Einheit	Frachtzonen EUR/Einheit					
Format in cm (Breite x Höhe x Schenkel)	Fase										1	2	2.5	3	4	5
20 x 25 x 30-30 (Außenecke 90°)			✓	grau	40,73				Stk	40,30 €	1,20	1,60	2,05	2,40	3,00	3,70
20 x 25 x 30-20 (Kopfstein)			✓	grau	30,16				Stk	53,50 €	1,20	1,60	2,05	2,40	3,00	3,70

REFLEKT

Reflektierende Beschichtungen werden direkt ab Werk Frickhofen durchgeführt. Objektbezogene Großmengen-Beschichtungen auf der Baustelle auf Anfrage hin möglich!

Zulagen

✓	eingefärbt	perlweiß	5,45 €
✓		weiß reflektierend (ab-Werk)	23,90 €
✓	feingestrahlt	basalt 1/3	4,00 €

Zeichnungen

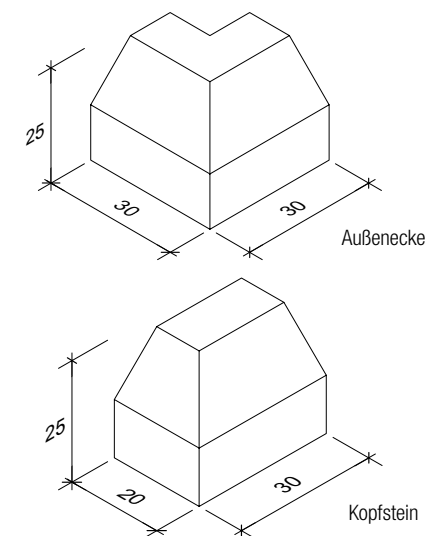

gültig ab
März 2023

Flachbord
F30x25 (F15)

NEUHEIT

65

Flachbord F30x25 (F15)		Delkenheim	Frickhofen	Ausführung	kg/ Stk	Stk/ Palette	Palette	Stk/ Lage	Lagen/ Palette	Einheit	Ab-Werk Preis/ Einheit	Frachtzonen EUR/Einheit					
												1	2	2.5	3	4	5
Format in cm (Breite x Höhe x Länge)	Fase											15 km	30 km	45 km	60 km	90 km	120 km
30 x 25 x 100			✓	grau	155	12	EURO	4	3	lfdm	15,70 €	1,50	2,00	2,60	3,05	3,80	4,75

REFLEKT

Reflektierende Beschichtungen werden direkt ab Werk Frickhofen durchgeführt. Objektbezogene Großmengen-Beschichtungen auf der Baustelle auf Anfrage hin möglich!

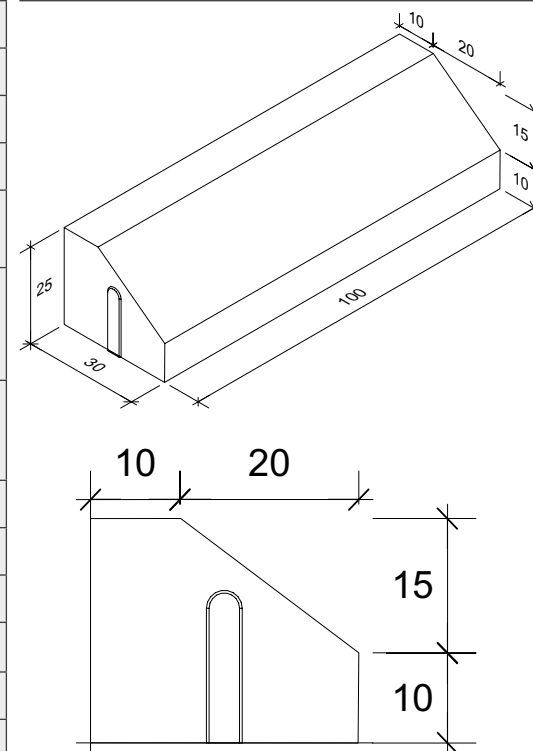

Zulagen			
✓	eingefärbt	perlweiß	5,00 €
✓		weiß reflektierend (ab-Werk)	29,20 €
✓	feingestrahlt	basalt 1/3	5,00 €
✓	Halbe	halbe Steine (30x25x50)	3,50 €
✓	Radien außen	Baulänge 40 cm (R = 0,5/0,75/1,0/1,25/1,5/3,0 m)	18,50 €
✓		Baulänge 39 cm (R = 2,0/2,5/4,0/5,0/6,0/7,0/8,0/9,0/10,0/11,0/12,0/13,0/14,0 m)	18,50 €
✓	Maschinen Radien	Baulänge 78 cm (R = 0,5/0,75/1,0/1,25/1,5 m) NEUHEIT	18,50 €
✓	Übergangssteine	50 cm Länge auf Einfahrtsstein mit 2x2 cm Fase	36,60 €
✓		100 cm Länge auf Einfahrtsstein mit 2x2 cm Fase	29,50 €
✓	Einfahrtssteine	30x18x50 cm mit 2x2 cm Fase	18,30 €
✓	Diamant-Schnitt	Sonderhöhe bis 30 cm Steinbreite	44,20 €
✓		Radienstein bis 30 cm Steinbreite	52,50 €
✓	Sonderübergang	auf ein anderes Bordsteinmodell	Stk 75,70 €

Zeichnungen



Alle Preise zuzüglich gesetzl. Mehrwertsteuer

Alle Angaben ohne Gewähr!
Weitere Farben und Ausführungen auf Anfrage

F30x25 (F15) Ecke / Kopfstein		Delkenheim	Frickhofen	Ausführung	kg/ Stk				Einheit	Ab-Werk Preis/ Einheit	Frachtzonen EUR/Einheit					
Format in cm (Breite x Höhe x Schenkel)	Fase										1	2	2.5	3	4	5
30 x 25 x 50-50 (Außenecke 90°)			✓	grau	85				Stk	47,10 €	1,50	2,00	2,60	3,05	3,80	4,75
30 x 25 x 50-30 (Kopfstein)			✓	grau	57,5				Stk	60,20 €	1,50	2,00	2,60	3,05	3,80	4,75

REFLEKT

Reflektierende Beschichtungen werden direkt ab Werk Frickhofen durchgeführt. Objektbezogene Großmengen-Beschichtungen auf der Baustelle auf Anfrage hin möglich!

Zulagen

✓	eingefärbt	perlweiß	6,15 €
✓		weiß reflektierend (ab-Werk)	29,20 €
✓	feingestrahlt	basalt 1/3	4,00 €

Zeichnungen

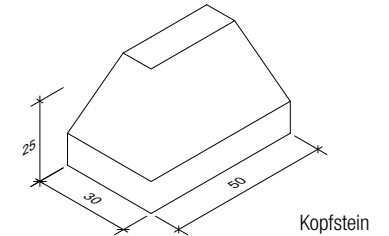
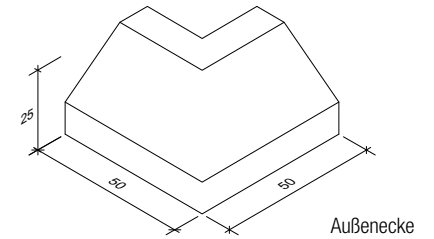

gültig ab
März 2023

Ein-/Überfahrtsstein
Kreisverkehrsstein

67

Ein-/Überfahrtsstein		Delkenheim Frickhofen	Ausführung	kg/ Stk	lfdm/ Palette	Stk/ Lage	Lage/ Palette	Einheit	Ab-Werk Preis/ Einheit	Frachtzonen EUR/Einheit					
Format in cm (Breite x Höhe x Länge)	Fase									1	2	2.5	3	4	5
15 x 20 x 100		✓	grau	70	15	5	3	lfdm	11,60 €	0,65	0,90	1,15	1,35	1,65	2,10
18 x 20 x 100		✓	grau	85	12	4	3	lfdm	13,15 €	0,80	1,05	1,35	1,60	2,00	2,50
20 x 20 x 100		✓	grau	95	12	4	3	lfdm	14,75 €	0,90	1,15	1,50	1,75	2,20	2,75

i INFO

- behindertengerecht mit 2 cm Fase

REFLEKT

Reflektierende Beschichtungen werden direkt ab Werk Frickhofen durchgeführt. Objektbezogene Großmengen-Beschichtungen auf der Baustelle auf Anfrage hin möglich!

Zulagen

✓	eingefärbt	perlweiß	3,40 €
✓		weiß reflektierend (ab-Werk)	29,20 €
✓	feingestrahlt	basalt 1/3	4,50 €
✓	Übergangssteine	auf Hochbord 18 cm oder Rundbord 18 cm - Baulänge 50 cm oder 100 cm	35,90 €
✓		auf Rundbord 15 cm Baulänge 100 cm	36,70 €
✓	Schnitt	auf 50 cm Baulänge	Stk 6,00 €

Zeichnungen

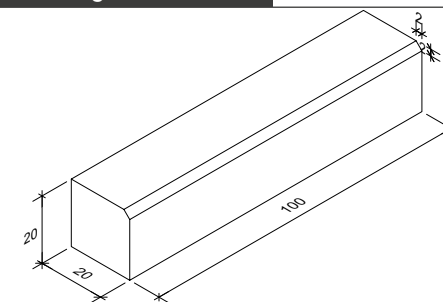

Kreisverkehrsstein

Kreisverkehrsstein		Delkenheim Frickhofen	Ausführung	kg/ Stk	Stk/ Palette	Stk/ Lage	Lage/ Palette	Einheit	Ab-Werk Preis/ Einheit	Frachtzonen EUR/Einheit					
Format in cm (Breite x Höhe x Länge)	Fase									1	2	2.5	3	4	5
20 x 20 x 50		✓	grau	45	24	8	3	lfdm	19,05 €	0,40	0,55	0,70	0,85	1,05	1,30

i INFO

- mit 5 cm Anlauf

REFLEKT

Reflektierende Beschichtungen werden direkt ab Werk Frickhofen durchgeführt. Objektbezogene Großmengen-Beschichtungen auf der Baustelle auf Anfrage hin möglich!

Zulagen

✓	eingefärbt	perlweiß	3,40 €
✓		weiß reflektierend (ab-Werk)	29,20 €
✓	Radien außen	Baulänge 50 cm (r = 5,0/8,0/12,0 m)	16,00€

Zeichnungen

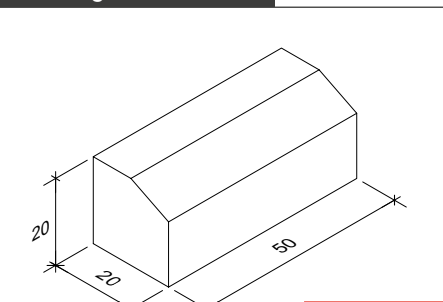

Alle Preise zuzüglich gesetzl. Mehrwertsteuer

Alle Angaben ohne Gewähr!
Weitere Farben und Ausführungen auf Anfrage

Klebebordsteine		Delkenheim	Frickhofen	Ausführung	kg/ Stk	lfdm/ Palette	Stk/ Lage	Lage/ Palette	Einheit	Ab-Werk Preis/ Einheit	Frachtzonen EUR/Einheit					
Format in cm (Breite x Höhe x Länge)	Fase										1	2	2.5	3	4	5
20 x 12 x 100 (Flachbord F10)			✓	grau	45	27	9	3	lfdm	22,25 €	0,65	0,90	1,15	1,35	1,65	2,10
30 x 16 x 50 (Flachbord F15)			✓	grau	37	14	14	2	lfdm	32,10 €	1,05	1,40	1,85	2,15	2,65	3,35
12 x 15 x 11 x 100 (Hochbord)			✓	grau	37	36	9	4	lfdm	22,25 €	0,60	0,80	1,00	1,15	1,45	1,85

INFO

^[1] 17 kg Gebinde aus Pulver und Härter
Bedarf ca. 2,2 kg/m² pro mm Schichtdicke
(durchschnittlich wird eine Schicht von ca. 5 mm
Dicke benötigt)
Klebefläche: Hochbord = ca. 0,15 m²
F10 = ca. 0,2 m²
F15 = ca. 0,3 m²

REFLEKT

Reflektierende Beschichtungen werden direkt ab Werk
Frickhofen durchgeführt. Objektbezogene Großmengen-
Beschichtungen auf der Baustelle auf Anfrage hin möglich!

Zulagen & Zubehör

✓	eingefärbt	perlweiß	5,05 €
✓	F10	weiß reflektierend (ab-Werk)	23,90 €
✓	eingefärbt	perlweiß	5,05 €
✓	F15	weiß reflektierend (ab-Werk)	29,20 €
✓	Übergangs-/ Einfahrtssteine Flachbord F10	50 cm Länge auf Einfahrtsstein mit 2x2 cm Fase	43,50 €
✓		100 cm Länge auf Einfahrtsstein mit 2x2 cm Fase	43,50 €
✓		Einfahrtsstein 20x20x100 cm mit 2x2 cm Fase	43,50 €
✓	Radien außen Flachbord F10	Baulänge 78 cm (r = 0,5/0,75/1,0/1,25/1,5 m) weitere Radien und Längen auf Anfrage	NEUHEIT 43,50 €
✓	Übergangs-/ Einfahrtssteine Flachbord F15	50 cm Länge auf Einfahrtsstein mit 2x2 cm Fase	45,80 €
✓		100 cm Länge auf Einfahrtsstein mit 2x2 cm Fase	45,80 €
✓		Einfahrtsstein 30x18x50 cm mit 2x2 cm Fase	45,80 €
✓	Radien außen Flachbord F15	Baulänge 78 cm (r = 0,5/0,75/1,0/1,25/1,5 m) weitere Radien und Längen auf Anfrage	NEUHEIT 45,80 €
✓	2-Komponenten Gebinde ^[1]	ab 400 € Warenwert frachtfrei	Stk 180,00 €



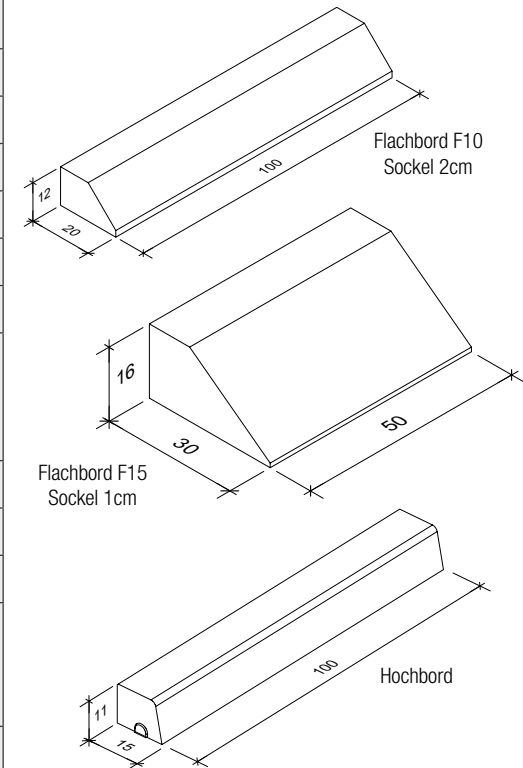



Zeichnungen



gültig ab
März 2023

Inselköpfe

69

Inselköpfe		Delkenheim	Frickhofen	Ausführung	kg/ Stk				Einheit	Ab-Werk Preis/ Einheit	Frachtzonen EUR/Einheit					
Format in m ² (Oberfläche des Bauteils)	Fase										1	2	2.5	3	4	5
										15 km	30 km	45 km	60 km	90 km	120 km	
0,0 - 1,0			✓	grau	470				Stk	692,30 €	26,25	35,00	44,95	52,45	65,60	82,00
1,1 - 1,5			✓	grau	540				Stk	739,70 €	30,15	40,20	51,65	60,30	75,35	94,20
1,6 - 2,0			✓	grau	610				Stk	787,10 €	34,05	45,40	58,35	68,10	85,10	106,40
2,1 - 2,5			✓	grau	680				Stk	834,35 €	37,95	50,60	65,05	75,90	94,90	118,60
2,6 - 3,0			✓	grau	750				Stk	881,95 €	41,85	55,80	71,75	83,70	104,65	130,80
3,1 - 4,0			✓	grau	845				Stk	929,45 €	47,15	62,90	80,85	94,35	117,90	147,40
4,1 - 5,0			✓	grau	940				Stk	976,70 €	52,45	69,95	89,95	104,95	131,15	163,95

i INFO

erhältlich für folgende Profile:

- Hochbord 12x15x25 & Hochbord 15x18x30
- Flachbord F10x20 (F5)
- Flachbord F20x22 (F7)
- Flachbord F20x25 (F10)
- Flachbord F30x25 (F15)

Preise gelten nur für Standardprofilanschlüsse
von 90° oder 180°

REFLEKT

Reflektierende Beschichtungen werden direkt ab Werk
Frickhofen durchgeführt. Objektbezogene Großmengen-
Beschichtungen auf der Baustelle auf Anfrage hin möglich!

Zulagen & Zubehör

✓	eingefärbt	perlweiß	84,25 €
✓	0,0 - 1,0 m ²	weiß reflektierend (werkseitig)	134,75 €
✓	eingefärbt	perlweiß	101,10 €
✓	1,1 - 1,5 m ²	weiß reflektierend (werkseitig)	155,00 €
✓	eingefärbt	perlweiß	117,90 €
✓	1,6 - 2,0 m ²	weiß reflektierend (werkseitig)	193,70 €
✓	eingefärbt	perlweiß	134,75 €
✓	2,1 - 2,5 m ²	weiß reflektierend (werkseitig)	232,50 €
✓	eingefärbt	perlweiß	151,60 €
✓	2,6 - 3,0 m ²	weiß reflektierend (werkseitig)	269,50 €
✓	eingefärbt	perlweiß	185,30 €
✓	3,1 - 4,0 m ²	weiß reflektierend (werkseitig)	345,30 €
✓	eingefärbt	perlweiß	215,30 €
✓	4,1 - 5,0 m ²	weiß reflektierend (werkseitig)	375,30 €
✓	Schilderhülse	Höhe 32 cm / Durchmesser 6 cm	75,80 €

Zeichnungen

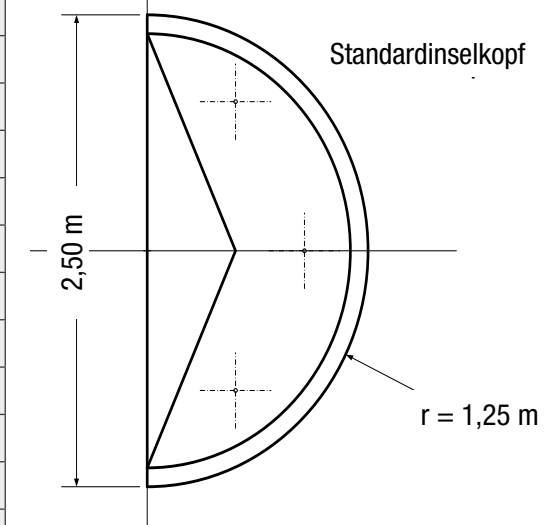

Alle Preise zuzüglich gesetzl. Mehrwertsteuer

Alle Angaben ohne Gewähr!
Weitere Farben und Ausführungen auf Anfrage

Noppenplatte		Delkenheim	Frickhofen	Ausführung	kg/ m ²	m ² / Palette	Stk/ m ²	Stk/ Lage	Lagen/ Palette	Einheit	Ab-Werk Preis/ Einheit	Frachtzonen EUR/Einheit					
Format in cm (Länge x Breite x Höhe)	Fase											1	2	2.5	3	4	5
30 x 30 x 8	ohne 		✓	grau	180	9,72	11,11	12	9	m ²	79,60 €	15 km	30 km	45 km	60 km	90 km	120 km
												1,65	2,20	2,85	3,35	4,15	5,20

INFO

- diagonale Anordnung der Noppen
32 Kegelstumpf-Noppen auf der Oberfläche

Zulagen

✓	eingefärbt	anthrazit	0,00 €
✓	eingefärbt	weiß	0,00 €

Zeichnungen

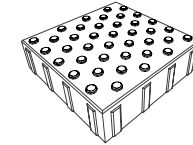

Rippenplatte		Delkenheim	Frickhofen	Ausführung	kg/ m ²	m ² / Palette	Stk/ m ²	Stk/ Lage	Lagen/ Palette	Einheit	Ab-Werk Preis/ Einheit	Frachtzonen EUR/Einheit					
Format in cm (Länge x Breite x Höhe)	Fase											1	2	2.5	3	4	5
30 x 30 x 8	ohne 		✓	anthrazit/grau	180	9,72	11,11	12	9	m ²	79,60 €	15 km	30 km	45 km	60 km	90 km	120 km
												1,65	2,20	2,85	3,35	4,15	5,20

INFO

- 6 Rippen auf der Oberfläche - Abstand 50 mm

Zulagen

✓	eingefärbt	weiß	0,00 €
---	------------	------	--------

Zeichnungen

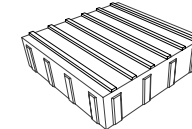

Begleitplatte		Delkenheim	Frickhofen	Ausführung	kg/ m ²	m ² / Palette	Stk/ m ²	Stk/ Lage	Lagen/ Palette	Einheit	Ab-Werk Preis/ Einheit	Frachtzonen EUR/Einheit					
Format in cm (Länge x Breite x Höhe)	Fase											1	2	2.5	3	4	5
30 x 30 x 8	ohne 		✓	anthrazit/grau	180	9,72	11,11	12	9	m ²	30,05 €	15 km	30 km	45 km	60 km	90 km	120 km
												1,65	2,20	2,85	3,35	4,15	5,20

INFO

- glatte Oberfläche

Zulagen

✓		weiß	0,00 €
---	--	------	--------



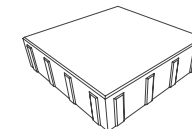

Zeichnungen



gültig ab
März 2023Muldenrinne
Ticino**NEUHEIT**

71

System Muldenrinne Ticino 2.0

Format in cm (Breite x Länge x Höhe)	Fase	Delkenheim	Frickhöfen	Ausführung	kg/ Einheit	lfdm/ Palette	Stich in cm	Stk/ lfdm	Lagen/ Palette	Einheit	Ab-Werk Preis/ Einheit	Frachtzonen EUR/Einheit					
												1	2	2.5	3	4	5
30 x 30 x 15 ^[2]	mit 		✓	grau	100	18,02	1,25	3,33	5	lfdm	16,45 €	15 km	30 km	45 km	60 km	90 km	120 km
Radiensteine (r=2m / 6m) (30 breit) ^[1]	mit 		✓	grau	19,5		1,25 ^[2]		4	Stk	9,45 €	15 km	30 km	45 km	60 km	90 km	120 km
50 x 50 x 15	mit  NEUHEIT		✓	grau	163	10	2,5	2	5	lfdm	24,20 €	15 km	30 km	45 km	60 km	90 km	120 km
Radiensteine (r=2m / 6m) (50 breit) ^[1]	mit 		✓	grau	48,5		2,5 ^[3]		5	Stk	13,35 €	15 km	30 km	45 km	60 km	90 km	120 km

i INFO

- ^[1] pro Radienstein wird ein Füllstein geliefert
- ^[2] r=2m 5,17 Stk/lfdm r=6m 4,90 Stk/lfdm
- ^[3] r=2m 3,28 Stk/lfdm r=6m 3,32 Stk/lfdm

Anfang- und Endsteine auf Anfrage**Zulagen**

✓	eingefärbt Normal-/ Radiensteine	anthrazit oder braun	lfdm	1,95 €
---	--	----------------------	------	--------

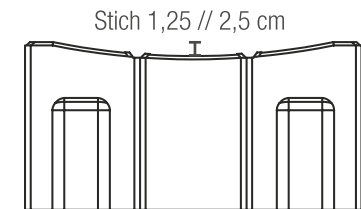
Zeichnungen

Alle Preise zuzüglich gesetzl. Mehrwertsteuer

Alle Angaben ohne Gewähr!
Weitere Farben und Ausführungen auf Anfrage

System Pultrinne "Brenta"		Delkenheim	Frückhofen	Ausführung	kg/ Einheit	Stk/ lfdm	lfdm/ Pal	Stk/ Lage	Lagen/ Palette	Einheit	Ab-Werk Preis/ Einheit	Frachtzonen EUR/Einheit					
Format in cm (Breite x Länge x Höhe)	Fase											1	2	2.5	3	4	5
32 x 48 x 14	mit 		✓	grau	105	2,08	9,62	4	5	lfdm	13,60 €	15 km	30 km	45 km	60 km	90 km	120 km
												1,00	1,35	1,70	2,00	2,50	3,15

INFO

- ebene Oberfläche
- 2-zeilig mit Scheinfugen im Raster 16 x 16 cm
- Kurvenbereiche mit Einzelsteinen /
Rinnenwürfel 16 x 16 x 14 kombinierbar

Zulagen

✓	eingefärbt	anthrazit oder braun	lfdm	1,95 €
---	------------	----------------------	------	--------

Zeichnungen

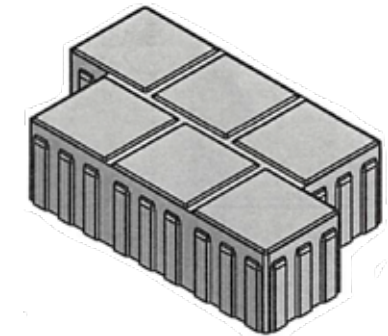
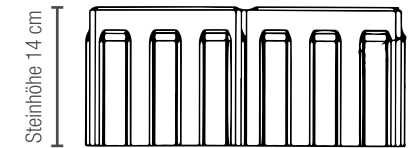

//Einzelstein gerade

gültig ab
März 2023

Muldenkeilrinne

73

Muldenkeilrinne

Format in cm (Länge x Breite x Höhe)	Fase	Delkenheim	Frickhofen	Ausführung	kg/ lfdm	lfdm/ Palette			Einheit	Ab-Werk Preis/ Einheit	Frachtzonen EUR/Einheit					
											1	2	2.5	3	4	5
10 x 20 x 10-11,5 (3-teilig)	mit		✓	grau	74,30	14,4			lfdm	14,40 €	0,75	1,00	1,30	1,50	1,90	2,40
10 x 20 x 10-11,5 (5-teilig) ^[1]	mit		✓	grau	111,3	14,4			lfdm	17,05 €	1,15	1,50	1,95	2,30	2,85	3,55
16 x 16 x 10-12,5 (3-teilig)	mit	✓		grau	119,0				lfdm	18,60 €	1,20	1,60	2,10	2,45	3,05	3,80
16 x 16 x 14-16,5 (3-teilig)	mit		✓	grau	174,5				lfdm	19,20 €	1,80	2,40	3,05	3,55	4,45	5,60
16 x 16 x 14-16,5 (5-teilig) ^[2]	mit		✓	grau	279,5				lfdm	26,95 €	2,85	3,80	4,90	5,70	7,15	8,95

i INFO

^[1] Bei dieser Ausführung werden zusätzlich 10 Stück Normalsteine 10x20x10 cm pro laufenden Meter benötigt. Diese sind im Preis bereits enthalten.

^[2] Bei dieser Ausführung werden zusätzlich 12,5 Stück Normalsteine 16x16x14 cm pro laufenden Meter benötigt. Diese sind im Preis bereits enthalten.

Zulagen

✓	✓	eingefärbt	braun oder anthrazit (3-teilig)	1,60 €
	✓	nur 16 cm Breite	braun oder anthrazit (5-teilig)	2,40 €

Zeichnungen

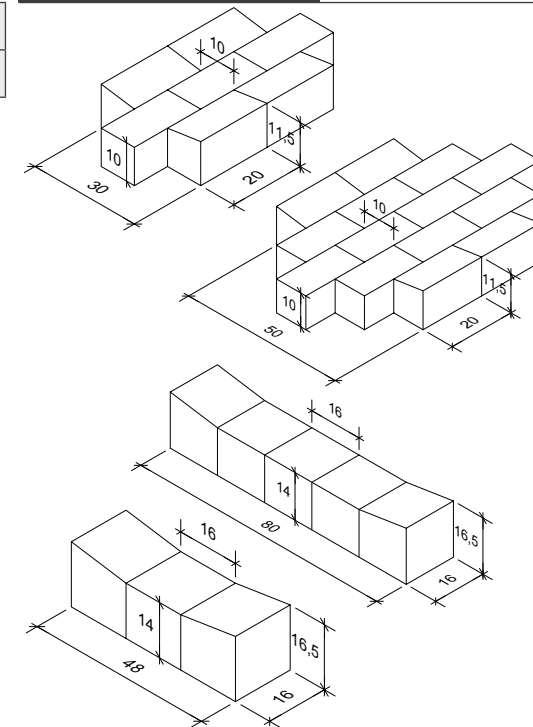

Alle Preise zuzüglich gesetzl. Mehrwertsteuer

Alle Angaben ohne Gewähr!
Weitere Farben und Ausführungen auf Anfrage

Rinnenpflaster		Delkenheim	Frickhofen	Ausführung	kg/ Stk	Stk/ Palette	Stk/ m ²	Stk/ Lage	Lagen/ Palette	Einheit	Ab-Werk Preis/ Einheit	Frachtzonen EUR/Einheit					
Format in cm (Länge x Breite x Höhe)	Fase											1	2	2.5	3	4	5
16 x 16 x 10	mit	✓		grau	5,9	224	39	28	8	Stk	0,51 €	0,05	0,07	0,09	0,11	0,14	0,17
16 x 16 x 12	mini	✓		grau	7,1	168	39	28	6	Stk	0,58 €	0,07	0,09	0,11	0,13	0,17	0,21
16 x 16 x 14 ^[1]	mit	✓	✓	grau	8,4	140	39	28	5	Stk	0,67 €	0,08	0,10	0,13	0,16	0,20	0,24
24 x 16 x 10	mit	✓	✓	grau	8,9	160	26	20	8	Stk	0,73 €	0,08	0,11	0,14	0,17	0,21	0,26
24 x 16 x 12	mit	✓		grau	10,8	120	26	20	6	Stk	0,86 €	0,10	0,13	0,17	0,20	0,25	0,31
24 x 16 x 14 ^[1]	mit	✓	✓	grau	12,6	100	26	20	5	Stk	1,01 €	0,12	0,16	0,20	0,23	0,29	0,37



INFO

- Rinnenpflaster 5 mm Verbund-Fuge
^[1] Rinnenpflaster mit 8 mm Sollfuge

Zulagen

✓	✓	eingefärbt	anthrazit oder braun (16x16 cm)	0,09 €
✓	✓		anthrazit oder braun (24x16 cm)	0,12 €

Zeichnungen

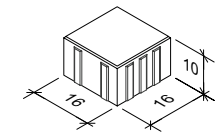

Rinnenplatten		Delkenheim	Frickhofen	Ausführung	kg/ Stk	Stk/ Palette	Stk/ lfdm	Stk/ Lage	Lagen/ Palette	Einheit	Ab-Werk Preis/ Einheit	Frachtzonen EUR/Einheit					
Format in cm (Länge x Breite x Höhe)	Fase											1	2	2.5	3	4	5
30 x 30 x 8	mit	✓	✓	grau	16,6	64	3,33	8	8	lfdm	5,80 €	0,51	0,69	0,88	1,03	1,29	1,61
30 x 15 x 8 (für Rinne b=15cm)	mit	✓	✓	grau	8,3	128	3,33	16	8	lfdm	2,90 €	0,26	0,35	0,44	0,52	0,65	0,81
30 x 30 x 10	mit	✓		grau	23,0	64	3,33	8	8	lfdm	6,70 €	0,72	0,96	1,23	1,43	1,79	2,24
30 x 15 x 10 (für Rinne b=15cm)	ohne		✓	grau	11,5	96	3,33	16	6	lfdm	3,35 €	0,36	0,48	0,62	0,72	0,90	1,12
30 x 30 x 10 - 12	mit	✓	✓	grau	23,5	48	3,33	8	6	lfdm	7,10 €	0,73	0,97	1,25	1,46	1,82	2,27

Zulagen

✓	✓	eingefärbt	anthrazit	0,70 €
---	---	------------	-----------	--------

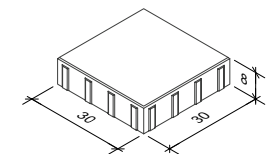

Zeichnungen



gültig ab
März 2023Muldensteine
Spurbahnplatten

75



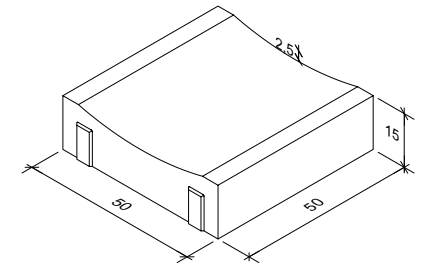

Muldensteine

Format in cm (Länge x Breite x Höhe)	Fase	Delkenheim	Frickhofen	Ausführung	kg/Stk	lfdm/ Palette	Stich in cm	Stk/ Lage	Lagen/ Palette	Einheit	Ab-Werk Preis/ Einheit	Frachtzonen EUR/Einheit					
												1	2	2.5	3	4	5
30 x 30 x 10,7 (Muldenstich 1,25 cm) 	mit		✓	grau	23,00	14,41	1,25	8	6	lfdm	14,60 €	0,71	0,95	1,22	1,42	1,78	2,23
50 x 50 x 15 (Muldenstich 2,50 cm) 	mit		✓	grau	86,25	10	2,50	4	5	lfdm	28,00 €	2,00	2,65	3,45	4,00	5,00	6,25

Zeichnungen



Spurbahnplatten

Format in cm (Länge x Breite x Höhe)	Fase	Delkenheim	Frickhofen	Ausführung	kg/ Stk	Stk/ Palette	lfdm/ Palette	Stk/ lfdm	Lagen/ Palette	Einheit	Ab-Werk Preis/ Einheit	Frachtzonen EUR/Einheit					
												1	2	2.5	3	4	5
60 x 80 x 15 (1-reihig) 	mit		✓	grau	180	10	6	1,67	5	lfdm	35,00 €	5,25	7,00	9,00	10,50	13,10	16,40
60 x 80 x 15 (2-reihig) 	mit		✓	grau	180	10	3	3,34	5	lfdm	69,95 €	18,35	24,50	31,50	36,75	45,90	57,40
66 x 95 x 18 (1-reihig) 	mit		✓	grau	282	8	5,28	1,52	4	lfdm	44,65 €	7,50	9,95	12,80	14,95	18,70	23,35
66 x 95 x 18 (2-reihig) 	mit		✓	grau	282	8	2,64	3,04	4	lfdm	89,20 €	26,15	34,90	44,85	52,35	65,40	81,75

Zulagen

✓	feingestrahlt	basalt 5/8 (1-reihig)	9,00 €
✓		basalt 5/8 (2-reihig)	18,00 €

Zeichnungen

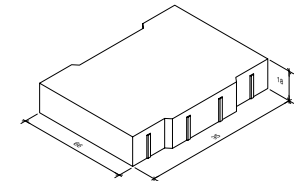

Alle Preise zuzüglich gesetzl. Mehrwertsteuer

Alle Angaben ohne Gewähr!
Weitere Farben und Ausführungen auf Anfrage

Profil Gummi-Dehnscheiben		Delkenheim	Frückhofen	Ausführung	Breite				Einheit	Ab-Werk Preis/ Einheit	Frachtzonen EUR/Einheit					
Format in cm (Breite x Höhe)	Fase										1	2	2.5	3	4	5
										15 km	30 km	45 km	60 km	90 km	120 km	
System Muldenrinne "Ticino" (50 x 15)			✓	schwarz	50er				Stk	8,95 €						
System Muldenrinne "Ticino" (30 x 15)			✓	schwarz	30er				Stk	4,95 €						
2-reihige Rinne (14 x 33)			✓	schwarz					Stk	5,50 €						
3-reihige Rinne (14 x 50)			✓	schwarz					Stk	7,60 €						
Rinnenplatte (10-12 x 30)			✓	schwarz					Stk	4,25 €						
Tiefbordsteine (8 x 25)			✓	schwarz					Stk	3,20 €						
Tiefbordsteine (8 x 30)			✓	schwarz					Stk	3,50 €						
Tiefbordsteine (10 x 25)			✓	schwarz					Stk	3,50 €						
Tiefbordsteine (10 x 30)			✓	schwarz					Stk	4,10 €						
Rundbordsteine (15 x 22)			✓	schwarz					Stk	4,15 €						
Rundbordsteine (18 x 22)			✓	schwarz					Stk	4,60 €						
Hochbordsteine (15 x 25)			✓	schwarz					Stk	4,40 €						
Hochbordsteine (18 x 30)			✓	schwarz					Stk	5,75 €						
Flachbordstein F10 (20 x 25)			✓	schwarz					Stk	5,65 €						
Flachbordstein F15 (30 x 25)			✓	schwarz					Stk	7,90 €						

i INFO

- Dehnscheiben Neukautschuk - RC - Material
(vulkanisiert)

gültig ab
März 2023

Rampensteine

77

Rampenstein Frankfurt

Format in cm (Länge x Breite x Höhe)

Fase

Delkenheim

Frickhofen

Ausführung

kg/Stk

Stk/
Palette

Einheit

Ab-Werk
Preis/
Einheit

Frachtzonen EUR/Einheit

1

2

2.5

3

4

5

50 x 75 x 22 - 10



mit

✓

grau

141

12

Stk

57,35 €

1,95

2,60

3,35

3,95

4,90

6,15

Zulagen

✓

feingestrahlt quarz 1/3

17,30 €

Zeichnungen

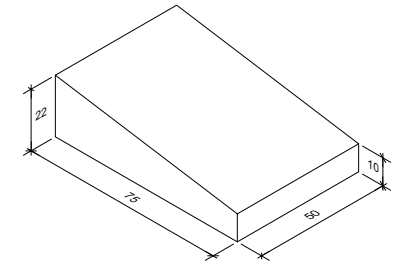

Rampenstein Mainz

Format in cm (Länge x Breite x Höhe)

Fase

Delkenheim

Frickhofen

Ausführung

kg/Stk

Einheit

Ab-Werk
Preis/
Einheit

Frachtzonen EUR/Einheit

1

2

2.5

3

4

5

50 x 50 x 20 - 10



mit

✓

grau

116

Stk

47,90 €

1,60

2,15

2,75

3,25

4,05

5,05

Außenecke (50 x 50 x 20)



mit

✓

grau

88

Stk

105,20 €

1,25

1,65

2,10

2,45

3,05

3,85



INFO

- Außenecken auf Anfrage erhältlich

Zulagen

✓

feingestrahlt quarz 1/3

17,30 €

Zeichnungen

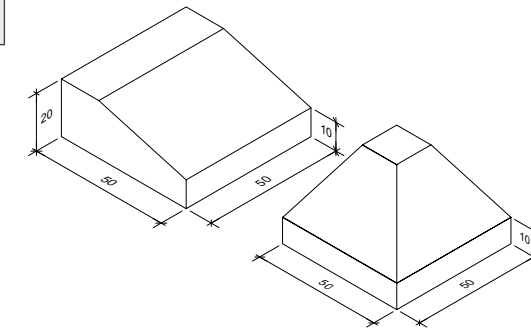

Alle Preise zuzüglich gesetzl. Mehrwertsteuer

Alle Angaben ohne Gewähr!
Weitere Farben und Ausführungen auf Anfrage

Rampenstein Wiesbaden		Delkenheim	Frickhofen	Ausführung	kg/Stk	Stk/ Palette			Einheit	Ab-Werk Preis/ Einheit	Frachtzonen EUR/Einheit					
Format in cm (Länge x Breite x Höhe)	Fase										1	2	2.5	3	4	5
40 x 65 x 22 - 15	mit 		✓	grau	107	12			Stk	57,35 €	1,50	2,00	2,55	3,00	3,75	4,65

INFO



- Zulassung nach StVO

Zulagen

✓	feingestrahlt	quarz 1/3	17,30 €
---	---------------	-----------	---------

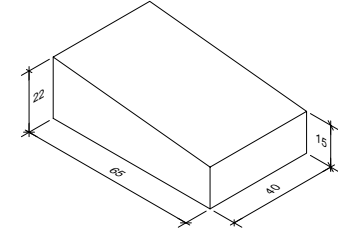
Zeichnungen



Rampenstein Koblenz		Delkenheim	Frickhofen	Ausführung	kg/Stk	Stk/ Palette	Stich in cm		Einheit	Ab-Werk Preis/ Einheit	Frachtzonen EUR/Einheit					
Format in cm (Länge x Breite x Höhe)	Fase										1	2	2.5	3	4	5
33 x 75 x 16-21	mit 		✓	grau	107	12	5		Stk	57,35 €	1,50	2,00	2,55	3,00	3,75	4,65
Außenecke 90° (75 x 75 x 16-21)	mit 		✓	grau	210				Stk	126,00 €	2,95	3,90	5,00	5,85	7,35	9,15
Innenecke 90° (75 x 75 x 16-21)	mit 		✓	grau	270				Stk	126,00 €	3,75	5,00	6,45	7,55	9,40	11,75

INFO

- Außen- und Innenecken nur auf Anfrage erhältlich

Zulagen

✓	feingestrahlt	quarz 1/3	17,30 €
---	---------------	-----------	---------

Zeichnungen

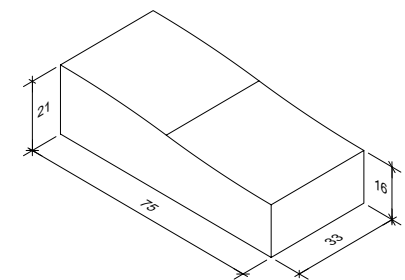

Verlegebeispiel

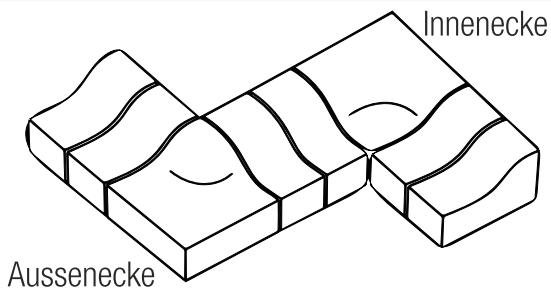

gültig ab
März 2023

Rampensteine

gültig ab
März 2023

Pflastersätze

79

Umrandungen Pflastersatz

Format in cm (Länge x Breite x Höhe)	Fase	Delkenheim	Frickhofen	Ausführung	kg/Stk	Stk/ Palette	Innen- durch- mes- ser	Stk/ Lage	Lagen/ Palette	Einheit	Ab-Werk Preis/ Einheit	Frachtzonen EUR/Einheit					
												1 15 km	2 30 km	2.5 45 km	3 60 km	4 90 km	5 120 km
40 x 40 x 10 (Schieber Hausanschl.)	mit		✓	grau	32,5	18	15 cm	3	6	Stk	34,40 €	0,60	0,80	1,05	1,20	1,50	1,90
40 x 40 x 10 (Schieber Straßenanschl.)	mit		✓	grau	30	18	20 cm	3	6	Stk	34,40 €	0,60	0,80	1,05	1,20	1,50	1,90
60 x 50 x 10 (Hydrantumrandung)	mit		✓	grau	52,5	12		2	6	Stk	47,65 €	1,00	1,30	1,65	1,95	2,45	3,05
98 x 98 x 10 (Schachtumrandung)	mit		✓	grau	117,5	6	78 cm	1	6	Stk	77,25 €	2,20	2,90	3,75	4,35	5,45	6,85

i INFO

- fein- und kugelgestrahlte Oberflächen auf Anfrage
- Schieberkappen bestehen aus 4 Teilen
- Hydrantenumrandung besteht aus 8 Teilen
- Schachtumrandung besteht aus 12 Teilen

Zulagen

✓	eingefärbt	einfarbig (anthrazit, rot oder braun)	2,20 €
---	------------	---------------------------------------	--------

Zeichnungen

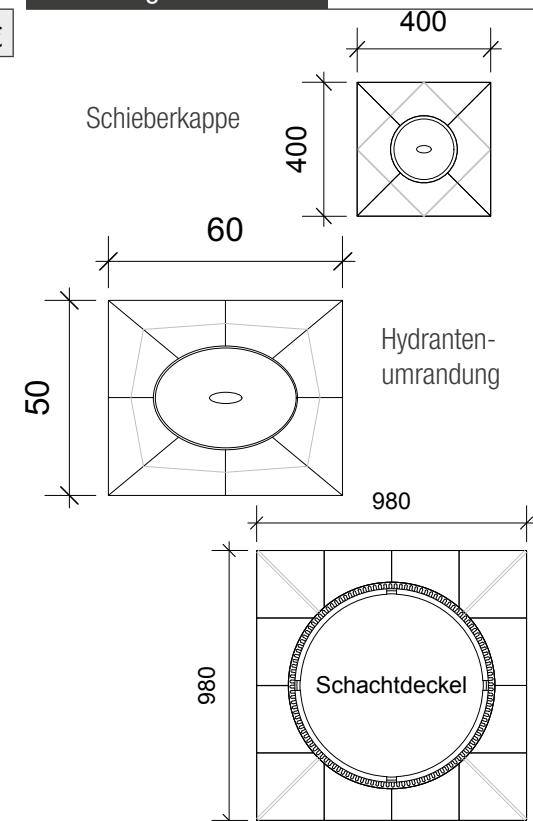

Alle Preise zuzüglich gesetzl. Mehrwertsteuer

Alle Angaben ohne Gewähr!
Weitere Farben und Ausführungen auf Anfrage

Wasserbaupflaster		Delkenheim	Frickhofen	Ausführung	kg/ Stk	m²/ Palette	Stk/ m²	Stk/ Lage	Lagen/ Palette	Einheit	Ab-Werk Preis/ Einheit	Frachtzonen EUR/Einheit					
Format in cm (Länge x Breite x Höhe)	Fase											1	2	2.5	3	4	5
30 x 20 x 18 ^[1] (Rechteck)	mit	✓		grau	24,3	2,88	16,67	12	4	m²	38,50 €	4,00	5,35	6,85	8,00	10,00	12,50
25 x 14,5 x 16 (Sechskant)	mit	✓		grau	20	1,78	18	8	4	m²	35,95 €	3,35	4,45	5,70	6,65	8,35	10,40

i INFO

^[1] Halbsteine auf Anfrage

Zeichnungen

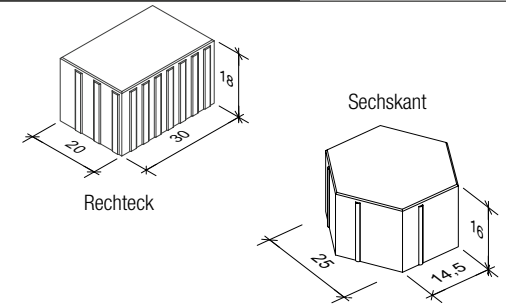

Wasserbau-Winkelstein		Delkenheim	Frickhofen	Ausführung	kg/ Stk	Stk/ Lage	Lagen/ Palette	Einheit	Ab-Werk Preis/ Einheit	Frachtzonen EUR/Einheit							
Format in cm (Länge x Breite x Höhe)	Fase									1	2	2.5	3	4	5		
25 x 27 x 18	mit	✓		grau	24,2			12	3	Stk	4,65 €	0,34	0,45	0,58	0,68	0,84	1,06

i INFO

- dient als Böschungsabschlussstein

Zeichnungen

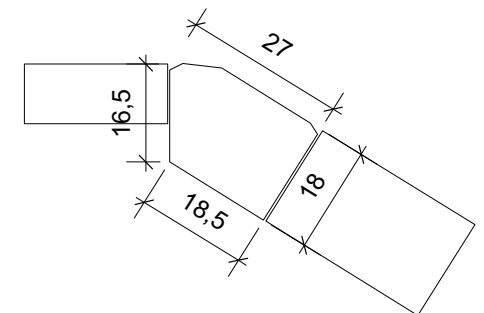

gültig ab
März 2023

Sohlschale

81

Sohlschale

Format in cm (Länge x Breite x Höhe)

Fase

Deikenheim

Frickhofen

Ausführung

kg/Stk

Stk/
PaletteStich
in cmStk/
LageLagen/
Palette

Einheit

Ab-Werk
Preis/
Einheit

Frachtzonen EUR/Einheit

1

2

2.5

3

4

5

25 x 55 x 15



mit

✓

grau

20

66

10,5

22

3

Stk

3,95 €

0,30

0,40

0,51

0,60

0,74

0,93

i INFO

- lichte Weite 49 cm, Fußbreite 30 cm

Zeichnungen

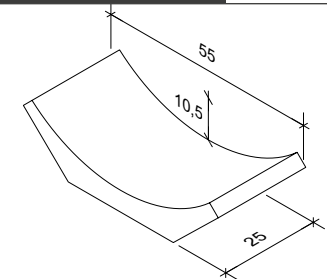

Energieumwandler

Format in cm (Länge x Breite x Höhe)

Fase

Deikenheim

Frickhofen

Ausführung

kg/Stk

Stk/
PaletteStich
in cm

Einheit

Ab-Werk
Preis/
Einheit

Frachtzonen EUR/Einheit

1

2

2.5

3

4

5

10 x 57 x 16,2



mit

✓

grau

12

10,5

Stk

40,70 €

0,29

0,39

0,50

0,58

0,73

0,91

i INFO

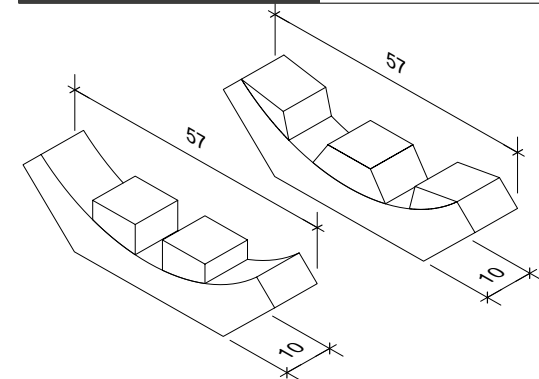

- 2- oder 3-höckrig

Zeichnungen



Alle Preise zuzüglich gesetzl. Mehrwertsteuer

Alle Angaben ohne Gewähr!
Weitere Farben und Ausführungen auf Anfrage

Systemblock		Delkenheim	Frickhofen	Ausführung	kg/ Stk				Einheit	Ab-Werk Preis/ Einheit	Frachtzonen EUR/Einheit					
Format in cm (Breite x Höhe x Länge)	Fase										1	2	2.5	3	4	5
160 x 80 x 80			✓	grau	2300				Stk	192,85 €	21,40	28,55	36,70	42,80	53,50	66,85
80 x 80 x 80			✓	grau	1150				Stk	125,30 €	10,70	14,25	18,35	21,40	26,75	33,45



INFO

- mit M16 Gewindehülsen / oder Kugelkopf.
Bei Bestellung festlegen.

Zeichnungen

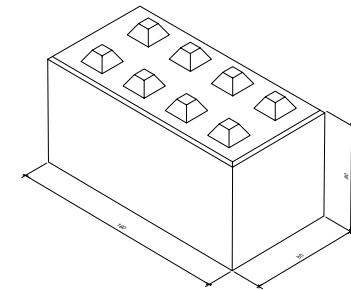

Urnengrabumrandung		Delkenheim	Frickhofen	Ausführung	kg/ Stk	Stk/ Lage	Lagen/ Palette	Einheit	Ab-Werk Preis/ Einheit	Frachtzonen EUR/Einheit					
Format in cm (Länge x Breite x Höhe)	Fase									1	2	2.5	3	4	5
100 x 100 x 15			✓	kugelgestrahlt basalt 1/3 graugranit 1/3	130	1	5	Stk	143,10 €	3,65	4,85	6,20	7,25	9,05	11,35



INFO

-für die Friedhofsgestaltung

Zeichnungen

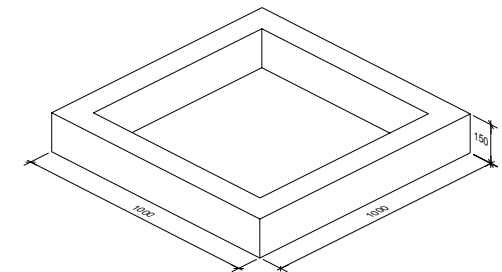

gültig ab
März 2023

83

eingefärbt eingefärbt mit Farbpigmenten Oberfläche glatt und unbehandelt

grau



anthrazit

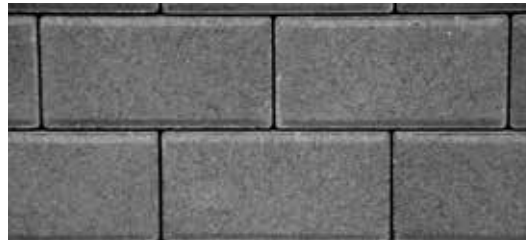

braun



rot



herbstlaub

braun - rot - gelb



antik

braun-schwarz-braun



terra morado braun-schwarz-gelb



colorid

rot-schwarz-rot



multicolor



Alle Preise zuzüglich gesetzl. Mehrwertsteuer

Alle Angaben ohne Gewähr!
Weitere Farben und Ausführungen auf Anfrage

eingefärbt eingefärbt mit Eisenoxidpigmenten Oberfläche glatt und unbehandelt. 100% UV-Schutz und nicht auswaschbar. 100% Farbkraft.

ice-grau



ice-braun



nordic grau

NEUHEIT



montana chiaro



siena sunset



vinaccio



elbsandstein



schiefergrau



indigo

NEUHEIT



gültig ab
März 2023

NEUHEIT

gültig ab
März 2023

85

eingefärbt eingefärbt mit Eisenoxidpigmenten Oberfläche glatt und unbehandelt. 100% UV-Schutz und nicht auswaschbar. 100% Farbkraft.

crema luna

NEUHEIT



feingestrahlt eingefärbt mit Farbpigmenten Oberfläche mit Wasser gestrahlt

basalt 1/3



graugranit 1/3

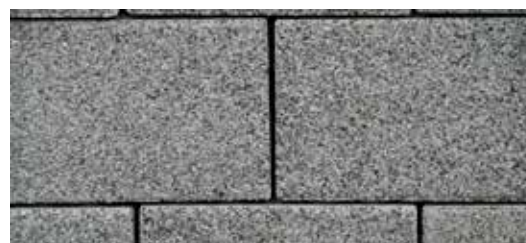

dolomit dunkel



dolomit hell

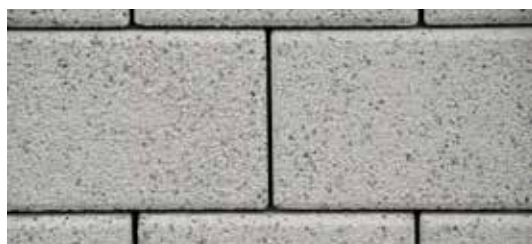

weißgranit



grandulin grau



Alle Preise zuzüglich gesetzl. Mehrwertsteuer

Alle Angaben ohne Gewähr!
Weitere Farben und Ausführungen auf Anfrage

kugelgestrahlt eingefärbt mit Eisenoxidpigmenten Oberfläche sandgestrahlt. 100% UV-Schutz und nicht auswaschbar. 100% Farbkraft.

graphit dunkel

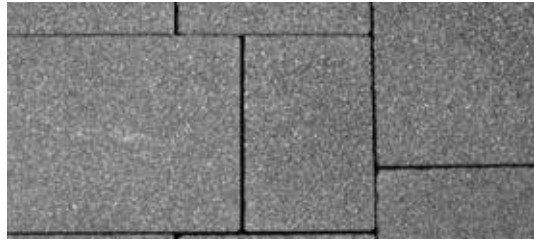

ockerbraun



rubinrot

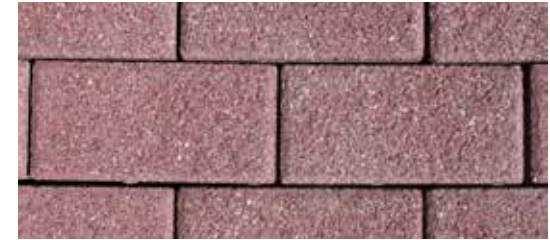

basalt 1/3

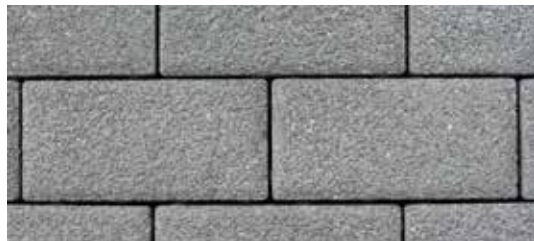

graugranit 1/3

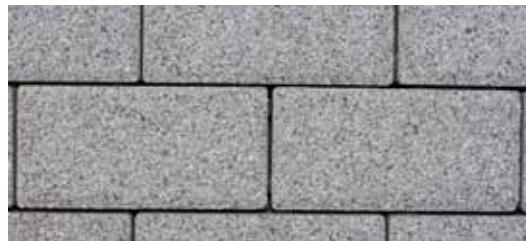

grandulin 84



dolomit hell



grandulin grau



silbergrau



gültig ab
März 2023

87

1. Allgemeines

Die nachstehenden Verkaufs-, Lieferungs- und Zahlungsbedingungen gelten für alle Verträge, Lieferungen und sonstige Leistungen der Firma HEUS - Betonwerke GmbH. Bei abweichenden oder ergänzenden Vereinbarungen - insbesondere widersprechenden Geschäftsbedingungen - ist eine ausdrückliche, schriftliche Zustimmung der Firma HEUS - Betonwerke GmbH erforderlich. Andere allgemeine Geschäftsbedingungen werden auch dann nicht anerkannt, wenn wir ihnen nicht nochmals nach Eingang bei uns ausdrücklich widersprechen.

2. Angebot und Annahme

- (1) Unsere Angebote sind, wenn nicht schriftlich anders vereinbart, freibleibend.
- (2) Alle Vertragsvereinbarungen bedürfen der Schriftform. Telefonisch erteilte Aufträge gelten erst dann als angenommen, wenn sie von uns schriftlich bestätigt worden sind. Der Auftragsbestätigung steht auch die - auch nur teilweise - Ausführung der bestellten Leistung oder Aushändigung des Lieferscheins gleich.
- (3) Die Angebotsunterlagen bleiben in unserem Eigentum. Das Urheberrecht daran behalten wir uns vor.

3. Lieferung und Lieferzeit

- (1) Die Übernahme der Aufträge erfolgt unter dem Vorbehalt der Liefermöglichkeit. Liefertermine und Lieferfristen, die verbindlich oder unverbindlich vereinbart werden können, sind schriftlich anzugeben.
- (2) Höhere Gewalt und sonstige unvorhersehbare, außergewöhnliche und unverschuldete Umstände, wie Materialbeschaffungsschwierigkeiten, Betriebsstörungen, Streik, Aussperrung, Mangel an Transportmitteln, behördliche Eingriffe, Energieversorgungsschwierigkeiten usw. - auch wenn sie bei Vorlieferanten eintreten - durch die wir an der rechtzeitigen Erfüllung unserer Pflichten gehindert werden, verlängern die Lieferfristen in angemessenem Umfang. Wird durch die genannten Umstände die Lieferung oder die Leistung unmöglich oder unzumutbar, so werden wir von der Verpflichtung zur Leistung frei.
- (3) Der Auftraggeber kann die Firma HEUS - Betonwerke GmbH vier Wochen nach Überschreitung eines Liefertermins oder einer unverbindlichen Lieferfrist schriftlich auffordern, binnen einer angemessenen Frist zu liefern. Mit dieser Mahnung kommen wir in Verzug.
- (4) Geraten wir mit der vertraglichen Ausführung in Verzug, so ist der Auftraggeber zum Rücktritt berechtigt, wenn er schriftlich eine Nachfrist von zwei Wochen gesetzt hat und diese Frist fruchtlos verstrichen ist. Schadenersatzansprüche sind ausgeschlossen. Ist der Besteller (Auftraggeber) weder Kaufmann noch Sondervermögen, so sind Schadenersatzansprüche nur ausgeschlossen, falls der Verzug nicht auf Vorsatz oder grobe Fahrlässigkeit der Auftragnehmerin oder ihrer Erfüllungsgehilfen zurückzuführen ist.
- (5) Sämtliche Lieferungen erfolgen ab Werk auf Rechnung und Gefahr des Auftraggebers. Für nach der Verladung entstandene Schäden haften wir nicht. Bei Lieferung frei Baustelle geht die Gefahr auf den Auftraggeber über, sobald die Sendung an die den Transport ausführende Person übergeben worden ist oder zwecks Versendung das Werk verlassen hat und zwar unabhängig davon, ob die Versendung vom Erfüllungsort aus erfolgt oder von der Frachtkosten trägt.
- (6) Bei Lieferung frei Baustelle hat der Auftraggeber dafür zu sorgen, dass das anliefernde Fahrzeug bzw. Lastzug die Baustelle ohne Gefahr erreichen und wieder verlassen kann. Bei nicht befahrbaren Wegen sind wir berechtigt, das anzuliefernde Material auch vor der Baustelle abzuladen, ohne dass der Auftraggeber hieraus Rechte herleiten kann.

4. Preise, Zahlungen und Aufrechnung

- (1) Unsere Rechnungen sind innerhalb 14 Tage vom Rechnungsdatum netto zahlbar. Die Zahlungstermine sind der Rechnung zu entnehmen. Rechnungen unter 25,00 EUR und Rechnungen für ausgeführte Arbeiten sind nicht skontierfähig. Skonto wird nur dann gewährt, wenn sämtliche vorhergehenden Rechnungen beglichen sind.
- (2) Wird die in der Rechnung angegebene Zahlungsfrist überschritten, sind wir berechtigt, Verzugszinsen in Höhe von 2 % p. a. über dem Diskontsatz der Deutschen Bundesbank zu berechnen. Die Verzugszinsen sind höher oder niedriger anzusetzen, wenn wir eine Belastung mit einem höheren Zinssatz oder der Auftraggeber eine geringere Belastung nachweisen. Im Falle des Verzugs werden darüber hinaus 5,00 EUR pro Mahnschreiben als Bearbeitungsgebühr berechnet. Die Bearbeitungsgebühr ist höher oder niedriger anzusetzen, wenn wir höhere Kosten oder der Auftraggeber niedrigere Kosten nachweisen.
- (3) Zahlungen sind in bar oder durch Überweisung zu leisten. Sie gelten erst dann als erfolgt, wenn sie bei der Firma HEUS - Betonwerke GmbH eingegangen sind. Wechselzahlungen sind nur bei besonderer Vereinbarung zulässig. Wechsel und Schecks werden nur zahlungshalber, nicht aber an Zahlung statt hereingenommen. Wechselspesen und Wechselsteuer sowie Einziehungs- und Diskontspesen gehen zu Lasten des Auftraggebers und sind sofort fällig. Im Falle eines Scheck- und Wechselprotestes können wir Zug um Zug gegen Rückgabe des Schecks oder Wechsels sofortige Bezahlung auch für später fällige Papiere verlangen.
- (4) Zahlungsziele gelten nur vorbehaltlich einer befriedigenden Kreditauskunft als vereinbart. Geht uns vor Lieferung eine ungenügende Kreditauskunft zu, sind wir berechtigt, Zahlung Zug um Zug gegen Lieferung zu verlangen. Kommt der Auftraggeber bei Ratenzahlungsvereinbarungen mit mindestens zwei aufeinanderfolgenden Raten in Verzug und beträgt die offenstehende Rate 1/10 des Kaufpreises oder Werklohnes sind wir berechtigt, sofort die gesamte rückständige Forderung zu verlangen.
- (5) Angestellte Vertreter sind zur Entgegennahme von Zahlungen berechtigt, sonstige Angestellte nur dann, wenn sie ihre Ermächtigung hierzu dem Auftraggeber nachweisen.
- (6) Der Auftraggeber ist zur Aufrechnung nur mit von uns anerkannten oder rechtskräftig festgestellten Forderungen berechtigt. Ein Zurückbehaltungsrecht des Auftraggebers ist ausgeschlossen; für den Verkehr mit Nichtkaufleuten gilt dies nur insoweit, als das Zurückbehaltungsrecht nicht auf diesem Vertragsverhältnis beruht.

5. Rücktritt vom Vertrag

Stellt der Auftraggeber die Zahlungen ein oder wird über sein Vermögen das Vergleichs- oder Konkursverfahren eröffnet, sind wir berechtigt, vom Vertrag zurückzutreten. Für den Fall, dass der Auftraggeber vom Vertrag zurücktritt oder seiner Abnahmeverpflichtung nicht entspricht, sind wir berechtigt, unbeschadet der Möglichkeit, einen höheren tatsächlichen Schadenersatz geltend zu machen, eine Entschädigung in Höhe von 30 % des Auftragswertes zu beanspruchen, es sei denn, der Auftraggeber kann nachweisen, dass der durch den Rücktritt entstandene Schaden wesentlich niedriger ist.

6. Eigentumsvorbehalt

- (1) Alle gelieferten Gegenstände und Waren bleiben bis zur vollständigen Zahlung der Vergütung Eigentum der Firma HEUS - Betonwerke GmbH. Schecks, Wechsel und Zessionen gelten erst mit der Einlösung als Zahlung.
- (2) Ist der Auftraggeber Kaufmann, bleiben die gelieferten Waren bis zur Erfüllung sämtlicher Forderungen und Tilgungen des Schuldsaldo uneingeschränktes Eigentum der Firma HEUS - Betonwerke GmbH.
- (3) Der Auftraggeber ist verpflichtet, Pfändungen der Eigentumsvorbehaltsgegenstände uns unverzüglich schriftlich anzuzeigen und die Pfandgläubiger von dem Eigentumsvorbehalt zu unterrichten.

- (4) Der Auftraggeber ist zur Weiterveräußerung der Vorbehaltsware (zur Verwendung als Baumaterial oder zum Einbau) nur mit der Maßgabe berechtigt und ermächtigt, dass die Kaufpreiskorderung (Werklohnforderungen oder sonstige Vergütungsansprüche) gemäß Nr. 6 Abs. 5 dieser Verkaufs-, Lieferungs- und Zahlungsbedingungen auf uns übergehen. Zu anderen Verfügungen über die Vorbehaltsware (einschließlich ihrer Verpfändung oder Sicherheitsübereignung) und zu anderen Verfügungen über die Forderungen die er gemäß Nr. 6 Abs. 5 dieser Verkaufs-, Lieferungs- und Zahlungsbedingungen an uns abgetreten hat und abzutreten hat (einschließlich ihrer Abtretung, Sicherungsabtretung und Verpfändung) ist der Auftraggeber nicht berechtigt.
- (5) Der Auftraggeber tritt seine Forderungen aus einem Weiterverkauf der Vorbehaltsware schon jetzt in dem Betrag an uns ab, der dem Wert der Vorbehaltsware bzw. des Schuldsaldos entspricht. Erfolgt der Weiterverkauf zusammen mit anderen, uns nicht gehörenden Waren zu einem Gesamtpreis, so tritt der Auftraggeber schon jetzt seine Forderung aus dem Weiterverkauf in dem Betrag an uns ab, der dem Wert der Vorbehaltsware entspricht. Wird Vorbehaltsware, die in unserem Miteigentum steht, weiter verkauft, so tritt der Auftraggeber schon jetzt seine Forderung aus dem Weiterverkauf in dem Betrag an uns ab, der dem Anteilswert unseres Miteigentums entspricht. Wird Vorbehaltsware vom Auftraggeber als wesentlicher Bestandteil in das Grundstück eines Dritten eingebaut, so tritt der Auftraggeber schon jetzt den ihm gegen den Dritten oder gegen den, den es angeht, erwachsenden Vergütungsanspruch in dem Betrag an uns ab, der dem Wert der Vorbehaltsware bzw. des Schuldsaldos entspricht. Steht die Vorbehaltsware in unserem Miteigentum, so erstreckt sich die Abtretung auf den Betrag, der dem Anteilswert unseres Miteigentums entspricht. Steht dem Auftraggeber ein Anspruch auf Bestellung einer Sicherungshypothek nach § 648 BGB zu, so geht dieser Anspruch in der bezeichneten Höhe auf uns über. Wert der Vorbehaltsware im Sinne dieser Bestimmung ist unser Fakturenwert zuzüglich eines Sicherungsaufschlages von 20 %. Den Rang eines abgetretenen Teilbetrages im Rahmen der dem Auftraggeber erwachsenden Gesamtforderung bestimmen wir. Auf unser Verlangen ist der Auftraggeber verpflichtet, die Abtretung dem Drittbesteller zur Zahlung an uns bekannt zu geben. Übersteigt der Wert der für uns bestehenden Sicherheit unsere Forderung um insgesamt mehr als 20 %, so sind wir auf Verlangen des Auftraggebers oder eines durch die Übersicherung beeinträchtigten Dritten insoweit zur Freigabe von Sicherungen nach unserer Wahl verpflichtet.
- (6) Wird der Verkaufspreis dem Auftraggeber gestundet, so hat dieser sich gegenüber den Abnehmern das Eigentum an den veräußerten Waren zu den gleichen Bedingungen vorzubehalten, unter denen sich die Firma HEUS - Betonwerke GmbH das Eigentum bei der Lieferung der Vorbehaltsware vorbehalten hat.
- (7) Eine Be- oder Verarbeitung der Vorbehaltsware erfolgt in unserem Auftrag und zwar unentgeltlich sowie ohne Verpflichtungen für uns derart, dass wir als Hersteller gemäß § 950 BGB anzusehen sind also in jedem Zeitpunkt und Grad der Verarbeitung an den Erzeugnissen Eigentum behalten. Bei Verarbeitung mit anderen, nicht uns gehörenden Waren durch den Auftraggeber, steht uns das Miteigentum an der neuen Sache zu im Verhältnis des Rechnungswertes der Vorbehaltsware zu den anderen verarbeiteten Waren zur Zeit der Verarbeitung. Für die aus der Verarbeitung entstehende neue Sache gilt sonst das gleiche wie bei der Vorbehaltsware. Sie gilt als Vorbehaltsware im Sinne dieser Bedingungen.
- (8) Wir ermächtigen den Auftraggeber unter Vorbehalt des Widerrufs zur Einziehung der Forderungen aus dem Weiterverkauf (der Werklohnforderung oder sonstigen Vergütungsansprüche). Von unserer eigenen Einziehungsbefugnis, werden wir keinen Gebrauch machen, solange der Auftraggeber seinen Zahlungsverpflichtungen nachkommt. Auf Verlangen hat der Auftraggeber uns die Schuldner der abgetretenen Forderung zu benennen und diesen die Abtretung anzuzeigen. Wir werden hiermit ermächtigt den Schuldnern die Abtretung im Namen des Auftraggebers anzuzeigen.

7. Gewährleistung

- (1) Wir haften nur für die angegebene Festigkeit der Liefergegenstände. Mängelrügen wegen nicht ausreichender Festigkeit werden nur dann anerkannt, wenn Festigkeitsprüfungen unabhängiger Materialprüfstellen zugrunde liegen.
- (2) Für Mängel, zu denen auch das Fehlen zugesicherter Eigenschaften zählt, haften wir wie folgt:
 - (a) Offensichtliche Mängel müssen unverzüglich nach der Lieferung, spätestens jedoch 14 Tage nach Erhalt der Lieferung bzw. der Verlegung der Steine schriftlich geltend gemacht werden. Für die Fristberechnung der vorstehenden Frist ist der Zeitpunkt der Anlieferung und der Tag des Eingangs des Rügeschreibens maßgebend.
 - (b) Nicht offensichtliche Mängel müssen innerhalb der gesetzlichen Gewährleistungsfrist gerügt werden.
 - (3) Für Mängel, die auf falsche Behandlung der gelieferten Gegenstände zurückzuführen sind, haben wir nicht einzustehen. Farbunterschiede und Betonausbildungen sind nach dem heutigen Stand der Technik nicht vermeidbar, bedeuten keine Qualitätsminderung und werden deshalb als Reklamationsgrund nicht anerkannt.
 - (4) Bei berechtigter und im übrigen form- und fristgerechter Rüge sind wir zur Nachbesserung bzw. Ersatzlieferung der vertraglich vereinbarten Güte verpflichtet, wobei uns für die Vornahme der Nachbesserung bzw. Ersatzlieferung eine Frist von 6 Wochen einzuräumen ist. Schlägt die Nachbesserung fehl oder ist die Ersatzlieferung erneut mangelhaft, so ist uns auf Verlangen des Auftraggebers nochmals die Möglichkeit zur Nachbesserung bzw. Ersatzlieferung innerhalb von weiteren 3 Wochen einzuräumen. Nur wenn die Auftragnehmerin Ihren vorgenannten Gewährleistungsverpflichtungen innerhalb der genannten Fristen nicht nachkommt oder die Nachbesserungen bzw. Ersatzlieferung endgültig fehlschlägt, ist der Auftraggeber berechtigt, angemessene Herabsetzung der Vergütung (Minderung) oder Rückgängigmachung des Vertrages (Wandlung) zu verlangen. Über das Vorstehende hinausgehende Ansprüche, insbesondere auf Schadenersatz, Vertragsstrafen oder entgangenen Gewinn sind ausgeschlossen, es sei denn, sie beruhen auf einer vorsätzlichen oder grob fahrlässigen Vertragsverletzung der Auftragnehmerin. Ist der Auftraggeber Kaufmann im Sinne des HGB, so hat er nach fehlergeschlagener Nachbesserung bzw. Ersatzlieferung nur das Recht der Minderung.
 - (5) Erfolgt eine Verlegung von Pflastersteinen durch uns auf bauseits erstelltem Unterbau, so haften wir nicht für die Qualität und Standfestigkeit desselben. Auch für Verdrückungen und Setzungen der Pflasterfläche und dadurch entstehenden Kantenpressung (Abplatzung), die ihre Ursache in einem mangelhaftem Unterbau haben, haften wir bei bauseitiger Erstellung desselben nicht.

8. Erfüllungsort und Gerichtsstand

- (1) Erfüllungsort für die Lieferung ist unser Lieferwerk, für die Zahlung Elz (Westerwald).
- (2) Bei allen sich aus dem Vertragsverhältnis ergebenden Streitigkeiten ist, wenn der Auftraggeber Vollkaufmann, eine juristische Person des öffentlichen Rechts oder ein öffentlich rechtliches Sondervermögen ist, die Klage bei dem Gericht zu erheben, das für den Hauptsitz Elz (Westerwald) zuständig ist. Die Firma HEUS - Betonwerke GmbH ist auch berechtigt, am Hauptsitz des Auftraggebers zu klagen.

9. Rechtsgültigkeit

Durch Änderung oder Unwirksamkeit einzelner Vertragsteile wird der Vertrag in seinen übrigen Teilen nicht berührt.

HEUS - Betonwerke GmbH

Alle Preise zuzüglich gesetzl. Mehrwertsteuer

Alle Angaben ohne Gewähr!
Weitere Farben und Ausführungen auf Anfrage

Hauptverwaltung

Verkaufsbüro

HEUS-Betonwerke GmbH

Offheimer Straße 15
65604 Elz

☎ 06431 / 5005 - 0
☎ 06431 / 5005 - 67
✉ info@heus.de

Geschäftszeiten:

Mo.-Fr. : 7.30 bis 17.00 Uhr



Produktionsstandort

HEUS-Betonwerke GmbH

Hauptwache 21
65205 Wiesbaden-
Delkenheim

☎ 06122 / 51024
☎ 06122 / 52360
✉ info@heus.de

Geschäftszeiten:

Mo.-Fr. : 7.30 bis 17.00 Uhr

Produktionsstandort

Verkaufsbüro

Dornburger

Betonwerke GmbH
Dorchheimer Straße 4
65599 Dornburg-Frickhofen

☎ 06436 / 9126 - 0
☎ 06436 / 9126 - 26
✉ info@heus.de

Geschäftszeiten:

Mo.-Fr. : 7.30 bis 17.00 Uhr

Produktionsstandort

Verkaufsbüro

HEUS-Betonwerke

Lorsch GmbH

Sachsenbuckelstraße 7
64653 Lorsch

☎ 06251 / 52347
☎ 06251 / 57673
✉ lorsch@heus.de

Geschäftszeiten:

Mo.-Fr. : 7.30 bis 17.00 Uhr

Produktionsstandort

HEUS-Betonwerke

Lorsch GmbH

Alter Weg 1
64658 Fürth/Odw.

☎ 06253 / 3394 u.1576
☎ 06253 / 21003
✉ lorsch@heus.de

Geschäftszeiten:

Mo.-Fr. : 7.30 bis 17.00 Uhr

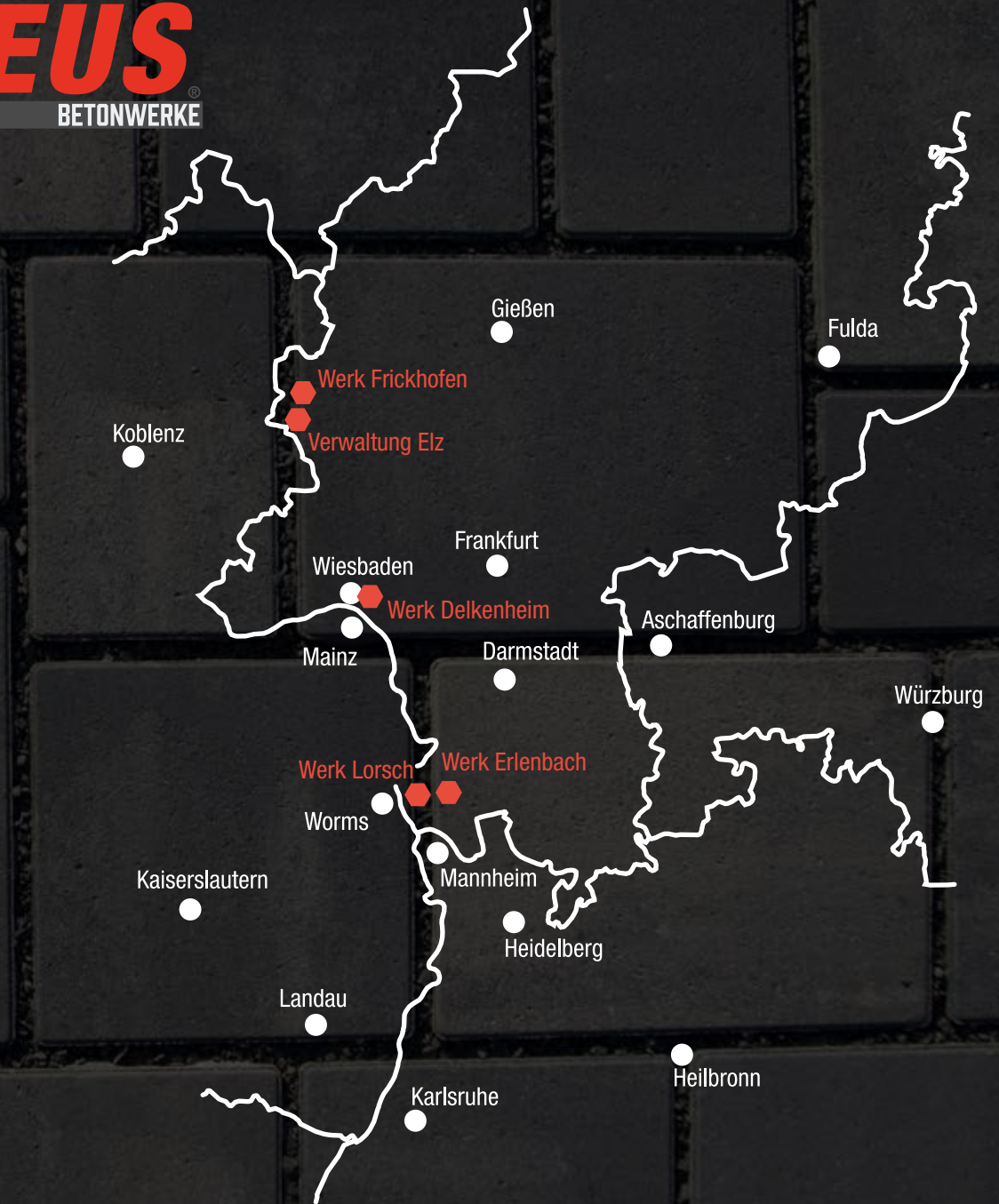

"Qualität bedeutet, daß der Kunde und nicht die Ware zurückkommt."

-Hermann Tietz